



Советские
АРХИВЫ

5
1987
МОСКВА

Активнее вести работу по сохранению и приумножению национального культурного наследия, по сбережению памятников отечественной и мировой истории и культуры... Улучшать работу архивных учреждений.

Из Основных направлений экономического и социального развития СССР на 1986—1990 годы и на период до 2000 года, утвержденных XXVII съездом КПСС.

НА ВДНХ СССР

«70 лет под знаменем Великого Октября» — так называется крупнейшая юбилейная экспозиция в павильоне межотраслевых выставок ВДНХ СССР. Здесь представлены разделы каждой из союзных республик, а также Москвы и Ленинграда. Разнообразные материалы знакомят с развитием экономики, науки, культуры, решением социальных вопросов. Красной нитью проходит через все разделы экспозиции тема делового сотрудничества, братской взаимопомощи советских народов, преемственности поколений, идущих по пути Октября.

К началу юбилейных торжеств было приурочено и открытие другой, постоянно действующей экспозиции — «Ускорение социально-экономического развития страны» в павильоне «Центральный», главная тема которой — реализация ленинских идей, завоеваний Октября на нынешнем этапе развития Страны Советов.

В этих экспозициях широко представлены уникальные документы Государственного архивного фонда СССР.

На базе выставок проводятся тематические встречи архивистов Москвы, Ленинграда и союзных республик, научно-методические семинары, заседания «Круглого стола» и другие мероприятия по пропаганде документов ГАФ СССР, которые содержат многоаспектную информацию об историческом опыте прошлого и настоящего и интенсивно используются в интересах коммунистического строительства.

Советские АРХИВЫ

научно-теоретический и научно-практический журнал

ГЛАВНОГО АРХИВНОГО УПРАВЛЕНИЯ при СОВЕТЕ МИНИСТРОВ СССР

ИЗДАЕТСЯ С 1923 ГОДА

ПРИ УЧАСТИИ ИНСТИТУТА МАРКСИЗМА-ЛЕНИНИЗМА при ЦК КПСС
и ИНСТИТУТА ИСТОРИИ СССР АКАДЕМИИ НАУК СССР

№5

1987

ВЫХОДИТ ОДИН РАЗ В ДВА МЕСЯЦА

СОДЕРЖАНИЕ

Выполняя решения XXVII съезда КПСС	
Архивные учреждения страны на пути ускорения и перестройки .	3
К 70-летию Великого Октября	
Быков В. Н. — О социальном и политическом составе делегатов съездов Советов в годы образования СССР	7
Березовский Н. Ю. — Организация управления военно-морским флотом (октябрь 1917 — февраль 1918 гг.)	13
Крестьяне о социализме (письма в «Крестьянскую газету» к 10-летию Советской власти). Публикацию подготовила Т. П. Миронова .	20
Под влиянием идей Октября	25
Бычков Г. И., Кирьянов Ю. И. — Рабочие Подмоскovie в революционных событиях накануне Октября	29
Леванович В. С. — Годовщины Великого Октября на временно оккупированной территории СССР (1941—1943 гг.)	33
Публикация документов ГАФ СССР средствами массовой информации .	40
Петров Г. Д. — Звуковая летопись Страны Советов	42
К 70-летию ленинского декрета по архивному делу	
Постановление СНК РСФСР от 27 марта 1919 г.	46
Хроника архивного строительства в СССР	47

СТАТЬИ И СООБЩЕНИЯ

Шашарин Ю. А. — Ярмарка научно-технических идей	50
Харченко В. И. — Совершенствование управленческого аппарата и делопроизводства на Украине (1925—1930 гг.)	52
Чуракова Л. Е. — Комиссия печатания государственных грамот и договоров (1811—1917 гг.)	56

ПУБЛИКАЦИИ ДОКУМЕНТОВ

«...Ваши идеи похожи на мою собственную мечту...» (Р. Тагор в Москве. Сентябрь 1930 г.). Публикацию подготовил С. И. Юдкин	62
Ф. Э. Дзержинский о просвещении работников транспорта. Публикацию подготовила Ж. Г. Адибеева	70

ОБМЕН ОПЫТОМ

Савин В. А. — Работа архивных учреждений РСФСР с учреждениями, организациями и предприятиями территориально-производственных комплексов	73
Прокопчук В. В. — Кабинет по делопроизводству при Главархиве УССР	75
Белякова Т. К. — Организация документов в делопроизводстве КНК СССР	78
Наши консультации	
Райхцаум А. Л. — Современные средства оргтехники для делопроизводственных процессов	80
Просвириков М. М., Муромцев В. А. — Дистанционный указатель температуры в архивохранилищах	83

АРХИВЫ ЗА РУБЕЖОМ

Казимерски Ю. — Государственный архив столичного города Варшавы. История, фонды, труды (XIV—XX вв.)	86
--	----

* * *

Встреча советских архивистов с дипломатами соцстран	92
Лаосские архивисты в Советском Союзе	93
Секретарь исполнительного комитета МСА в Советском Союзе	94
По страницам архивоведческих изданий социалистических стран	
Блоштейн Е. А., Гунич Т. С. — «Известия государственных архивов»	95
Королев Г. И. — «Архивное обозрение»	96
Полетаев О. А. — «Архивные сообщения»	96
Хорхордина Т. И. — «Бюллетень Национального архива»	98
Реферативные сообщения по зарубежным источникам	100

КРИТИКА И БИБЛИОГРАФИЯ

Кузьмин С. И. — Самошенко В. Н. Исторические архивы дореволюционной России. Учебное пособие	101
Черников А. М. — Архив Академии наук СССР. Обозрение архивных документов, т. VIII	103
Аннотация	
Лихачев М. Т. — О работе с письмами трудящихся: Сборник нормативных актов	105

ИНФОРМАЦИЯ И ХРОНИКА

В коллегии Главархива СССР	107
Конференции, совещания, семинары	108
Синцов Ю. Я. — Е. А. Луцкому — 80 лет	111
Охотина Н. А. — Тихомировские чтения 1987 г.	39

Главный редактор **С. И. КУЗЬМИН**

Редакционная коллегия:

В. Н. АВТОКРАТОВ, В. В. АНИКЕЕВ, Т. И. БОНДАРЕВА (отв. секретарь),
В. И. БУГАНОВ, Ф. М. ВАГАНОВ, О. Г. ГУРОВ, Ю. Б. ЖИВЦОВ (зам. главного редактора),
В. А. ИЛЬИЧЕВА, Б. И. КАПТЕЛОВ, Л. И. ПАНИН, В. Д. САМСОНОВ
(ред. отдела), **В. В. СОКОЛОВ, В. А. ТЮНЕЕВ, В. М. УСТИНОВ, С. О. ШМИДТ**

ВЫПОЛНЯЯ РЕШЕНИЯ XXVII СЪЕЗДА КПСС

Архивные учреждения страны на пути ускорения и перестройки

Коллегия Главархива СССР рассмотрела состояние архивного дела в Азербайджанской ССР и ход перестройки работы архивных учреждений республики.

Отмечалось, что принимаемые Главархивом АзССР меры по перестройке работы архивных учреждений в свете решений XXVII съезда КПСС направлены на критическую переоценку достигнутого и совершенствование работы.

Плановые задания 1986 г. в целом выполнены. По сравнению с 1985 г. достигнут рост объемных показателей по 14 видам работ.

Положительные сдвиги произошли в работе с кадрами. Принимаются меры по укреплению руководящего состава. Коллективно и гласно решаются вопросы назначения директоров ЦГА и филиалов, руководителей и специалистов архивных учреждений. За серьезные нарушения отстранены от работы директора трех филиалов ЦГАОР АзССР. Моральное и материальное стимулирование работников действует в условиях расширения гласности. В архивах практикуется наставничество.

Реализуются задачи в области социальной политики, определенной XXVII съездом КПСС, в архивных учреждениях действует рациональный режим труда и отдыха, разработана комплексная программа «Здоровье» на 1986—1990 гг.

В архивных учреждениях АзССР внедряются формы планирования и отчетности, предусмотренные системой планово-отчетной документации ГАС СССР. Принимаются меры по укреплению материально-технической базы архивных учреждений. Усилилось внимание работников архивов к вопросам обеспечения сохранности документов на всех стадиях работы с ними. Осуществленные организационные и практические меры повысили ответственность за хранение документов, ужесточен режим доступа в архивохранилища. Вопрос о повышении ответственности за хранение документов в госархивах вынесен в апреле 1987 г. на обсуждение коллегии Главархива АзССР. Своевременно и качественно проведен единовременный учет документов ГАФ СССР в музеях и библиотеках системы Министерства культуры АзССР, ведется работа по единовременному учету в учреждениях системы АН АзССР.

В 1986—1987 гг. в ходе перестройки работы архивных учреждений республики значительно усилилось внимание к вопросам комплектования госархивов и контроля за ведомствами. В 1986 г. подразделениями госархивов, содержащимися за счет спецсредств, в короткий срок был упорядочен большой объем документов учреждений, ликвидированных в результате создания Госагропрома АзССР.

Возросли плановые и фактические объемы работ, выполняемых на договорных началах госархивами, значительно увеличилась производительность труда. Для организаций и предприятий разработан ряд методических пособий, регламентирующих и активизирующих деятельность как архивных, так и делопроизводственных служб. Активно и планомерно ведется комплектование документацией ЦГАНТМД АзССР, своевременно поступила на государственное хранение научно-техническая документация из ведомств.

Архивные учреждения приступили к реализации «Программы интенсификации использования и публикации документов ГАФ СССР на 1986—1990 гг.», разработаны задания архивам, включающие интересные и перспективные формы работы. В связи с 70-летием Великого Октября проводится комплекс мероприятий по пропаганде архивных документов: организованы лектории, открыты рубрики циклов передач на телевидении, подготовлены статьи и передачи для других средств массовой информации.

Основные направления научно-публикационной деятельности архивных учреждений республики отвечают задачам комплексных исследований, стоящим перед исторической наукой на современном этапе. Проводится планомерная работа по подготовке сборников документов, в том числе совместно с академическими институтами и всесоюзных сборников.

Однако следует признать, что принятый партией курс на перестройку, принципиальность и требовательность пока глубоко не утвердились в работе архивных учреждений республики.

Отдельными госархивами не выполнены по ряду показателей планы развития архивного дела в 1986 г. Не придается должного значения системе планово-отчетной документации как инструменту обоснованного планирования и контроля за выполнением плановых заданий архивов. Отсутствует распределение обязанностей между подразделениями и внутри подразделений, имеет место смешение функций отдельных категорий сотрудников. Уровень организации и формы соцсоревнования не соответствуют требованиям сегодняшнего дня.

Необходимо дальнейшее совершенствование работы коллегиальных и совещательных органов. Работа дирекций ЦГА поставлена слабо, они практически не реализуют свои управленческие функции. Не работает совет НОТ Главархива АзССР, не в полном объеме осуществляется в архивных учреждениях республики реализация отраслевой программы по научной организации труда на 1981—1990 гг.

Положительно оценивая инициативные меры Главархива АзССР и практическую работу архивистов Азербайджана, коллегия отметила серьезные недостатки в области обеспечения сохранности и организации хранения документов ГАФ СССР.

Материалы ГАФ СССР хранятся в помещениях и зданиях с нерегулируемым климатом. Из 23 госархивов с постоянным составом документов только 5 размещены в специально построенных зданиях. Из-за острой нехватки помещений кинодокументы на горючей основе хранятся вместе с документами на триацетатной пленке, а страховой фонд — с документами на бумажной основе.

В связи с этим жизненно важной задачей является возобновление строительства второй очереди здания архивохранилищ ЦГА АзССР на 1,5 млн. дел; наличие незавершенного строительства делает невозможной постановку вопросов строительства зданий для филиалов ЦГАОР АзССР.

В области создания и развития НСА характерным недостатком является некачественное проведение анализа его состояния, не везде ведется пофондовый анализ, не определены конкретные перспективы совершенствования НСА каждого архива.

Работа с документами ведомственного хранения, организация документов в учреждениях и комплектование государственных архивов в течение долгого времени оставались в республике запущенными.

Несмотря на активизацию этой работы в последние годы, имеют место недостатки и проблемы. В организациях республики, в особенности районного и городского звена, имеется большое количество материалов, не подготовленных к передаче на государственное хранение, в том числе хранящихся сверх установленного срока. Не практикуется системный подход ЦЭПК Главархива АзССР и ЭПК госархивов к рассмотрению описей и номенклатур дел по организациям отрасли, не используется эта возможность для ликвидации дублетности и оптимизации состава ГАФ СССР.

Министерства и ведомства республики недостаточно осуществляют внутриведомственный контроль и руководство работой архивов подчиненных учреждений, организаций и предприятий.

Из-за слабо поставленного учета нуждаются в проверке данные ведомственных архивов и составленная на их основе статотчетность госархивов о количестве дел в организациях, а также сведения об объемах годового документообразования в организациях республики.

Принято решение, направленное на устранение отмеченных недостатков и дальнейшее развитие архивного дела в АзССР.

* * *

Коллегия Главархива СССР рассмотрела работу архивных учреждений Грузинской ССР по внедрению результатов научных исследований и методических разработок в области обеспечения сохранности документов ГАФ СССР.

Отмечено, что архивные учреждения ГССР за последнее время усилили внимание к вопросам внедрения в практику результатов научных исследований и методических разработок в области обеспечения сохранности документов ГАФ СССР.

В учреждениях республики сложилась определенная система организации внедрения. Важнейшие отраслевые нормативно-методические документы объявляются приказами Главархива ГССР. В них определяются сроки и этапы внедрения, порядок изучения, меры материально-технического обеспечения. Ход и результаты внедрения систематически рассматриваются на заседаниях коллегии, научно-совещательных органов. Создаются программы изучения разработок архива, организуются республиканские совещания-семинары, работа постоянно действующего семинара по повышению квалификации, консультирование специалистов.

В ЦГА республики налажена работа по обеспечению сохранности документов при их поступлении, контролю за физическим состоянием документов в процессе их хранения и использования, выявлению и специальной обработке поврежденных документов.

Внедрение комплекса нормативно-методических документов по работе с особо ценными документами обеспечило планомерную деятельность всех архивов с постоянным составом по выявлению, описанию, учету и обеспечению сохранности этих документов, созданию страхового фонда.

Активно участвует в решении проблем обеспечения сохранности документов республиканская ЛМРД. Коллектив лаборатории выполняет с высоким качеством значительный объем сложных реставрационных работ по документам на бумажных носителях, оказывает архивам методическую и практическую помощь.

Вместе с тем в работе по внедрению научно-методических разработок в практику архивных учреждений республики имеется немало трудностей и упущений.

Недостаточно осуществляется анализ нормативно-методической обеспеченности основных направлений деятельности архивов республики, в том числе по обеспечению сохранности ЦГА республики слабо реализуют функции научно-методического руководства по работе с документами своего профиля.

На работе архивных учреждений республики по внедрению результатов научных исследований в области обеспечения сохранности отрицательно сказываются несоответствие материально-технической базы требованиям дня, отсутствие специалистов технического профиля, недостатки в подготовке и повышении квалификации кадров отрасли для работы в этой области. Остро стоит вопрос оборудования хранилищ современными контрольно-климатическими приборами.

Большую помощь архивным учреждениям республики во внедрении результатов завершённых научных исследований, в том числе по вопросам обеспечения сохранности, может оказывать ВНИИДАД, однако эта работа ведётся недостаточно активно.

В решении предусматриваются конкретные мероприятия, направленные на улучшение внедрения результатов НИР по обеспечению сохранности документов ГАФ СССР в практику работы архивных учреждений Грузии.

* * *

Коллегия Главархива СССР и президиум ЦК профсоюза работников госучреждений одобрили практику организации социалистического соревнования в трудовых коллективах архивных учреждений Украинской ССР. В республике соцсоревнованием охвачены все коллективы архивных учреждений.

В 1986 г. с учетом требований постановления ЦК Компартии Украины, Совета Министров УССР, Укрсовпрофа и ЦК ЛКСМУ «О работе партийных, профсоюзных и комсомольских организаций, советских и хозяйственных органов республики в связи с обращением ЦК КПСС к трудящимся Советского Союза, постановлением ЦК КПСС, Совета Министров СССР, ВЦСПС и ЦК ВЛКСМ «О Всесоюзном социалистическом соревновании за успешное выполнение заданий двенадцатой пятилетки» совместно с республиканским комитетом профсоюза работников госучреждений разработан проект Условий республиканского социалистического соревнования коллективов архивных учреждений за успешное выполнение заданий двенадцатой пятилетки по развитию архивного дела.

Основными формами соцсоревнования в госархивах с постоянным составом документов являются: соцсоревнование между коллективами подразделений госархивов и индивидуальное соцсоревнование между работниками архивов. Во многих госархивах республики организовано соцсоревнование за звание: «Лучший по профессии», «Лучший отдел», «Лучшее архивохранилище», «Образцовое рабочее место», «Лучший районный (городской) госархив». Организуется соцсоревнование между ведомственными архивами за звание «Лучший ведомственный архив». Соцобязательства работников архивных учреждений УССР на 1987 г. нацеливают трудовые коллективы на увеличение производительности труда, выполнение заданий двух лет пятилетки по основным показателям развития архивного дела к 70-летию Великого Октября.

О социальном и политическом составе делегатов съездов Советов в годы образования СССР

В. Н. Быков

«Победа Октября навсегда покончила с национальным гнетом и неравноправием наций и народностей. Огромную роль сыграло объединение на добровольных началах свободных равноправных народов в едином многонациональном государстве — Союзе Советских Социалистических Республик», — говорится в Программе КПСС, утвержденной XXVII съездом партии¹.

Создание и оформление Советского многонационального государства в Союз ССР тесно связано с деятельностью В. И. Ленина и Коммунистической партии по подбору, воспитанию и выдвижению в местные и общесоюзные партийные и государственные органы достойных представителей всех наций и народностей страны. Глубокое изучение этой стороны кадровой политики партии необходимо прежде всего потому, что «нет ни одного принципиального вопроса, который мы могли бы, как в прошлом, так и сейчас, решить без учета того, что живем в многонациональной стране»².

Результаты изучения истории образования и развития Союза ССР нашли отражение в ряде историографических обзоров и исследований, вышедших к юбилеям образования СССР³. Обобщен опыт национально-государственного строительства⁴. Более углубленно стал исследоваться опыт Коммунистической партии по повышению роли Советов в решении национального вопроса⁵.

Введенные в последнее время в научный оборот дополнительные исторические источники, в том числе обширный комплекс новых архивных документов⁶, позволяют ставить и решать новые вопросы исследования политической системы нашей страны в переходный период⁷. В рамках изучения опыта Коммунистической партии по руководству привлечением представителей национальных республик к управлению пролетарским государством в годы образования СССР была осуществлена повторная разработка малоиспользуемого источника массового происхождения — анкет делегатов и материалов мандатных комиссий VIII—IX съездов Советов РСФСР, I—III съездов Советов СССР, которые отложились в фондах Центрального государственного архива Октябрьской революции, высших органов государственной власти и органов государственного управления (ЦГАОР) СССР⁸, а также материалов коммунистических фракций съездов Советов, сессий ВЦИК и ЦИК СССР, хранящихся в Центральном партийном архиве Института марксизма-ленинизма (ЦПА ИМЛ) при ЦК КПСС.

Работа этих съездов пришлась на заключительный этап борьбы народов нашей страны за создание своих национальных объединений, за образование СССР, что предусматривалось повестками дня съездов, отражалось в персональном составе делегаций. Одновременно Коммуни-

стическая партия развернула борьбу за укрепление социальной базы диктатуры пролетариата, оживление Советов, вовлечение трудящихся масс в работу по управлению государством.

В настоящей статье предпринята попытка проанализировать материалы мандатных комиссий, в первую очередь анкет делегатов съездов Советов, как целостного документального комплекса, подойти к ним с нетрадиционными методами и точками зрения.

В самом общем виде сведения о составе съездов Советов РСФСР и СССР обобщены в материалах мандатных комиссий и опубликованы в приложениях к стенографическим отчетам и в изданных сводках⁹, приводились в газетах тех лет, в публикациях и сборниках документов¹⁰. Тогда же сотрудниками ВЦИК и ЦИК СССР был осуществлен ряд статистических разработок о составе делегатов съездов, не увидевших свет¹¹. Однако, несмотря на значительную научную ценность, данные по составу съездов Советов в том виде, в каком они представлены в этих публикациях и архивных сводках, не могут служить достаточным основанием для исследования многих актуальных проблем деятельности партии и государства тех лет, выяснения вопроса о выработке и утверждении социально-политических норм, правил и традиций, характерных для советского общества на этапе, который начался после декабря 1922 г. Между тем данные анкет делегатов съезда могут углубить изучение общественно-политической активности и характерных черт социального облика представителей рабочего класса, крестьянства, трудовой интеллигенции; роли коммунистов в высшем звене представительной демократии; роли Советов в решении национального вопроса, коренизации аппарата на местах и др.¹².

Съезды Советов РСФСР, проходившие в годы гражданской войны и иностранной военной интервенции, состав и деятельность их делегатов привлекали внимание исследователей¹³. В некоторых работах рассмотрены данные о социальном, возрастном и национальном составе делегатов Всероссийских съездов Советов. К сожалению, отсутствуют исследования состава Всесоюзных съездов Советов. Между тем В. И. Ленин, придавая большое значение изучению состава съездов Советов первых лет пролетарской диктатуры, указывал: «...каждый съезд показывает нам, что представители рабочих, крестьян, красноармейцев, представители большинства населения, которое живет своим, а не чужим трудом, что они и составляют все более спланиваемое основание Советской власти»¹⁴.

В литературе высказывалось мнение об ограниченной ценности ответов делегатов на некоторые вопросы анкет¹⁵. Не приходится возражать, что образовательный уровень делегатов первых съездов Советов был низок (на VIII Всероссийском съезде — 46,2 %, на IX Всероссийском — 50,9, на I Всесоюзном — 51,8, на II Всесоюзном — 59,3, на III Всесоюзном — 58,5 % делегатов имели образование ниже среднего)¹⁶. Отметим также, что только на III съезде Советов уровень неграмотных составил 5 % (в связи с избранием на съезд 217 крестьян «от сохи»), на всех предыдущих съездах он был не более 1 %. Поэтому абсолютное большинство делегатов в состоянии были разобраться с содержанием вопросов анкет. При затруднениях они могли обратиться к сотрудникам анкетных комиссий, в которых работали высококвалифицированные сотрудники аппарата ВЦИК и ЦИК СССР, проводившие большую работу с делегатами при заполнении документов. Наконец, в документальном комплексе мандатных комиссий выявлена инструкция «О работе анкетной комиссии X Всероссийского съезда Советов»¹⁷ (затем она дорабатывалась и уточнялась¹⁸), которая содержит подробные указания для технического аппарата на случай невольных искажений информации, связанных с недопониманием делегатами существа вопроса.

Инструкция указывала на необходимость внимательного, можно сказать, аналитического подхода к ответам делегатов. Например, при ответе на вопрос о социальном происхождении или положении (он был сформулирован в анкетах по-разному) требовалось обозначить в первом случае именно происхождение делегатов (отсюда в составе IX съезда выявлено значительное количество делегатов-крестьян — 47 % к составу съезда), во втором случае требовалось назвать занятия до Февральской революции.

Благодаря вниманию и аккуратности сотрудников аппарата ВЦИК и ЦИК СССР, следивших за конкретностью записей делегатов, оказалось возможным выявить в их составе значительную долю выходцев из пролетариата. Удельный вес дореволюционных рабочих на I, II и III съездах Советов составлял соответственно 47, 49, 41 %.

Инструкция обращала внимание на правильное соотношение между отдельными частями ответов делегатов: «если делегату 30 лет, то он не может с 1904 г. состоять в партии»¹⁹. Согласно инструкции следовало выявлять дополнительные оттенки политического облика делегатов: если они вступили в партию в 1917 г., необходимо было указать месяц; кстати, многие делегаты указывали день вступления и номер партийного билета. Партийность, партийный стаж делегатов являются важнейшими чертами, определяющими политическую характеристику состава съезда. На VIII—IX Всероссийских, I—III Всесоюзных съездах Советов коммунисты составляли соответственно — 97,5, 92,0, 94,8, 89,3, 79,4 % к составу съездов. Отметим, что среди делегатов-коммунистов члены РКП(б) с дореволюционным стажем составляли на I съезде 30 %, на II — 31, на III — 29 %, а делегаты с партийным стажем с 1917 г. соответственно — 23, 21 и 19 %. Как видно, дореволюционные партийные кадры и выдвиженцы кануна Октября являлись основным источником пополнения нового аппарата власти. Вместе с тем, в соответствии с решениями XIII партконференции, XIII съезда партии и октябрьского (1924 г.) Пленума ЦК РКП(б), потребовавших коренного перелома в советском строительстве и улучшения политического представительства на съездах Советов рабочих «от станка» и крестьян «от сохи»²⁰, на II и III съездах Советов доля коммунистов в составе общего числа делегатов несколько снизилась. Комплекс материалов мандатных комиссий съездов Советов, проходивших на заключительном этапе объединительного движения народов страны, завершившегося образованием СССР, характеризуется рядом особенностей как формального, так и принципиального характера.

От съезда к съезду происходил количественный рост делегаций, прибывавших на съезды в связи с изменениями административно-территориального деления страны, изменениями типов национальных объединений, входивших в РСФСР, а с декабря 1922 г. — в СССР. Если в начале 1920 г. на территории республики существовало шесть национальных объединений, то в декабре того же года на VIII съезд Советов прибыли делегации от 18 объединений, на IX съезд — от 26. В декабре 1922 г., когда РСФСР, БССР, ЗСФСР и УССР образовали Союз ССР, на I Всесоюзный съезд Советов прибыли представители 33 национально-государственных объединений, на II — 32, на III — 41, тогда в СССР было 9 союзных и 17 автономных республик, 15 автономных областей. Одновременно шло расширение доли представителей национальных делегаций. Например, доля представителей Украинской ССР по отношению к составу съезда выросла с 224 (9 %) на VIII Всероссийском съезде Советов до 328 (14 %) на III съезде Советов СССР. Удельный вес представителей РСФСР на этих съездах уменьшился с 67 до 55 %, но при этом в республиканской делегации увеличилось представительство национальных автономий с 210

(12 %) на VIII съезде до 273 (20 %).

В процессе оформления Союза ССР в компетенции Всероссийских съездов Советов и полномочиях их делегатов произошли перемены. С декабря 1922 г. после решения вопроса об учреждении государственного союза республик, в пределах которого их народы «создавали еще *новый этаж*, федерацию *равноправных республик*»²¹, съезды Советов РСФСР перестали выражать государственную волю всех народов страны. Соответственно изменилось правовое положение делегатов союзных республик (кроме РСФСР). Если ранее они были полноправными делегатами, то на X Всероссийском съезде Советов (1922 г.) имели статус гостей, а затем по решению мандатных комиссий российского и общесоюзного съездов имели право беспрепятственного доступа на заседания Всероссийского съезда по своим мандатам²².

С этим связано своеобразие хранения анкет делегатов I съезда Советов СССР. Дело в том, что для его делегатов не были разработаны специальные формуляры анкет: и делегаты РСФСР, и делегаты других союзных республик заполнили анкету делегатов X Всероссийского съезда Советов. Поэтому все анкеты (2241 делегата) I съезда Советов СССР находятся в фонде ВЦИК (оп. 9). Здесь же хранятся анкеты членов ЦИК СССР I-го созыва, являвшихся делегатами от РСФСР. Интересно, что на каждого члена ВЦИК тогда же было заведено отдельное дело, в котором имеются мандат на право участия в обоих съездах и анкетный лист делегата X съезда Советов²³. Остальные 100 анкет членов ЦИК от ЗСФСР, БССР и УССР выделены в фонде 3316 в отдельную опись (оп. 9), которая, начиная со II съезда Советов СССР (1924 г.), объединяет анкеты членов ЦИК СССР²⁴.

Формуляры анкет Всероссийских и Всесоюзных форумов как по количеству, так и по содержанию вопросов полностью адекватны. Это обстоятельство дает возможность осуществить сопоставление ответов, а значит и составов делегаций РСФСР с делегациями УССР, БССР и ЗСФСР.

В формулярах анкетных листов круг вопросов стабилен, что демонстрирует сохранение интереса в выявлении характерных черт облика делегатов со стороны составителей. В них есть вопросы, не менявшиеся от съезда к съезду, например, возраст, образование, откуда делегирован, национальность, партийность (они включались в анкеты всех съездов). Имеются также вопросы, которые встречаются реже: социальное положение, место работы, профессия. Они содержатся в 60 % анкет всех 17 Всероссийских съездов Советов. Наконец, некоторые вопросы появляются в единичных случаях — они являлись отражением интереса к ним общества в данное время. При всей своей специфичности они позволяют осуществить «замеры» показателей общественной активности советских людей, почувствовать эпоху²⁵. Например, на четырех съездах периода гражданской войны выяснялся характер и частота репрессий, которым подвергались делегаты со стороны царизма и контрреволюционных режимов²⁶. В 1921 г. (в год «профсоюзной дискуссии») задавался вопрос о принадлежности делегатов к профсоюзу²⁷. В 1922 г. (год принятия X съездом Советов Земельного кодекса) — об отношении к частной собственности и размере надела²⁸. В 1935—1936 гг. выяснялось участие в стачановском движении²⁹.

Важнейшей особенностью анкетных материалов является смысловая связь, которую возможно выяснить не только между отдельными вопросами, но и в целом между формулярами анкет ряда съездов. Поскольку создаваемая на основе анкет база (банк) данных имеет подвижный характер, наличие строгой зависимости между внесенными в анкетный лист вопросами еще более усиливает динамику данных. Несмотря на формально различный статус делегатов, анкеты IX Всероссийского и I Всесоюзного

съездов Советов идентичны. То же следует сказать об анкетах II и III Всесоюзных съездов Советов. Последние одновременно представляют собой в незначительной степени уменьшенный (на три вопроса) аналог анкет IX и I съездов. Следует подчеркнуть, что связь формуляров анкет этих съездов представляет значительный интерес. При обработке их сведений имеется возможность получить строго достоверные данные о занятиях делегатов на протяжении 15—20 лет их сознательной жизни, так как формуляр анкет предусматривал фиксированный ответ на вопрос о занятиях делегатов до мировой империалистической войны, до Февральской революции, до Октябрьской революции, в годы гражданской войны. Таким образом, на массовом историческом материале (в обработке находятся сведения на 8664 делегата) о недавнем прошлом бывших рабочих, крестьян, солдат, представителей трудовой интеллигенции — активных деятелей первых лет пролетарской диктатуры — имеется возможность составить представление об их пути в революцию и к вершинам политической деятельности. Это также сведения о значительном отряде коммунистов, выдвинутых на многие ответственные посты социалистического строительства. При разработке макета кодировки было предусмотрено в сравнении с формуляром анкетного листа увеличение объема переменных по IX и I съездам в 3 раза и по II и III съездам в 2 раза. В будущем это позволит построить своеобразную базисную модель типов и групп делегатов съездов Советов РСФСР и СССР с 1917 по 1936 г., так как только в анкетах IX Всероссийского, I, II и III Всесоюзных съездов содержатся сведения о занятиях в дореволюционное время.

Анкетные сведения дают также возможность получить представительные данные о рядовых участниках социалистического строительства. Речь идет о рабочих «от станка», крестьянах «от сохи», избранных делегатах на съезды Советов. Всего таких делегатов было 687, т. е. около 8 %. Следует подчеркнуть, что в эти годы — с 1921 по 1925 г. — ЦК РКП(б), партийные комитеты на местах провели огромную работу по выполнению указаний X съезда партии по вовлечению в Советы «сравнительно немногочисленных туземных пролетарских элементов» и XIII съезда партии — о побуждении широких масс к активной работе в Советах³⁰. Если на IX Всероссийский и I Всесоюзный съезды рабочих «от станка» было избрано соответственно — 20 и 33 человека, а крестьян «от сохи» — 46 и 30, то на II и III Всесоюзных съездах рабочих — 113 и 138, а крестьян — 87 и 217. В процентах к составу делегатов съездов это составляло — рабочих на IX Всероссийском съезде — 1,6 %, на III Всесоюзном — 6,0, крестьян — соответственно — 2,3 и 9,5 %.

Данные обработки впервые позволяют получить сведения о партийности и партийном стаже не только в целом по всему составу делегатов съезда, а применительно к отдельным их группам и типам. Например, среди делегатов рабочих «от станка» на IX Всероссийском съезде беспартийные составляли 45 %, а рабочие с довоенным партийным стажем 25 %, на последующих съездах доля беспартийных неуклонно возрастает, а количество рабочих-партийцев с десятилетним партстажем, оставшихся на производстве, неуклонно уменьшается. На I Всесоюзном съезде — 33 и 6 %, на II — 64 и 4, на III — 59 и 1 %. Видно, таким образом, что задачи укрепления диктатуры пролетариата Коммунистическая партия и Советское государство решали, с одной стороны, путем выдвижения на ответственную партийную и советскую работу кадров с дореволюционным партийным стажем, а с другой стороны, — привлекая к управлению широкие массы трудящихся.

Повторное и более подробное, комплексное изучение архивных материалов — мандатов и анкет делегатов, результатов деятельности орга-

низационных, мандатных, анкетных комиссий Всероссийских и Всесоюзных съездов Советов, применение новейших методов и ЭВМ для обработки данных позволяют более широко и полно использовать информационный потенциал анкет. Современная методика обработки позволяет повысить научный уровень исследований, дает возможность проследить изменения в составе высших органов власти, выявить новые черты социального и политического облика делегатов — рабочих, крестьян, представителей трудовой интеллигенции, раскрыть некоторые тенденции и закономерности в кадровой политике партии.

¹ Материалы XXVII съезда КПСС. М., 1986, с. 125.

² Правда, 1987, 28 января.

³ См.: Куличенко М. И. Вопросы истории образования СССР в новых трудах советских историков.— Вопросы истории, 1962, № 1; Чугаев Д. А. Коммунистическая партия — организатор Союза Советских Социалистических Республик. М., 1972; Байбаков С. А. История образования СССР в советской историографии 70-х годов.— Вестник Московского университета. Серия 8. История, 1982, № 6; Чистяков О. И. Образование СССР (некоторые вопросы историографии).— История СССР, 1983, № 1.

⁴ История национально-государственного строительства в СССР 1917—1978, 3-е изд., т. 1—2. М., 1979.

⁵ Партия и Советы. М., 1982.

⁶ Батаева Т. В. История образования СССР в тематических документальных публикациях.— Археографический ежегодник за 1972 г. М., 1974.

⁷ Соколов А. К. Передовые рабочие и Советы в годы борьбы за построение социализма в СССР.— В кн.: Проблемы методологии, историографии и источниковедения советского рабочего класса, его лучших представителей. М., МГИАИ, 1986.

⁸ ЦГАОР СССР, ф. 1235, оп. 7—12 (соответственно — VIII—XIII съезды Советов РСФСР); ф. 3316, оп. 1—3 (соответственно — I—III съезды Советов СССР).

⁹ Статистические данные о составе съездов Советов: II съезд Союза и XI Всероссийский съезд. М., 1924; Состав I, II, III съездов Советов СССР. М., 1924.

¹⁰ Триумфальное шествие Советской власти. Сб. документов и материалов. М., 1963.

¹¹ См.: ЦГАОР СССР, ф. 3316, оп. 2, д. 21; оп. 3, д. 92 и др.; ф. 1235, оп. 27, д. 14, 8; оп. 102, д. 509.

¹² Используя при разработке анкетных материалов делегатов Всероссийских съездов традиционные методы подсчета, основанные на «механическом» объединении сходных признаков (ответов делегатов), исследователи ограничивали возможность интенсифицировать как сам процесс работы, так и его результаты, производя лишь незначительную формализацию сведений (как правило, менее 1/3), группируемых по таким признакам, как «пол», «возраст», «партийность», «национальность». При этом исключается возмож-

ность рассмотрения взаимосвязи ряда переменных и получение сведений не только по всей массе делегатов, но и по отдельным типам и группам, выделяющимся по характерным чертам и признакам.

Принципиально новый подход к методике обработки анкет найден проблемной группой по изучению истории советского рабочего класса (руководитель — профессор В. З. Дробижев), которая приступила к созданию базы данных на основе анкетных сведений о делегатах съездов Советов (см.: Бородин Л. И., Соколов А. К. Опыт создания базы данных на основе анкетных сведений о делегатах съездов Советов.— История СССР, 1984, № 2; Соколов А. К., Сунцова Е. Г. Делегаты-рабочие на I съезде Советов СССР.— Рабочий класс и современный мир, 1984, № 4; Быков В. Н. Состав делегатов I и II съезда Советов СССР.— Вопросы истории, 1984, № 12).

После ряда подготовительных операций (предварительный анализ формуляра анкетного листа и характера ответов делегатов, подготовка кодировочных классификаторов, кодирование данных анкет, введение информации в память ЭВМ, получение простых распределений по намеченным признакам, перегруппировка сведений с целью «укрупнения» информации по блокам ответов) были получены таблицы сопряженности признаков. В ходе обработки на ЭВМ и затем в процессе анализа полученных данных применяются системный анализ, различные методы математической статистики (см.: Статистические методы анализа информации в социологических исследованиях. М., 1979) как способы познания явлений и процессов. В обработку включается вся информация, содержащаяся в анкетах, при этом по ряду признаков ее объем резко возрастает.

¹³ Городецкий Е. Н. Третий съезд Советов (январь 1918 г.).— Историк-марксист, 1941, № 3; Гимпельсон Е. Г. Некоторые новые данные о составе III Всероссийского съезда Советов.— Вопросы истории, 1960, № 9; Егорова Л. И.— К вопросу о составе V Всероссийского съезда Советов.— Ученые записки МГПИ им. В. И. Ленина, 1967, № 250; Ионкина Т. Д. Состав IV Всероссийского чрезвычайного съезда Советов.— Вопросы истории, 1971, № 3; Она же. Всероссийские съезды Советов в первые годы пролетарской диктатуры. М., 1974;

Смирнов Н. Н. Третий Всероссийский съезд Советов. Автореф. ... канд. ист. наук. Л., 1980 и др.

¹⁴ Ленин В. И. Полн. собр. соч., т. 37, с. 371.

¹⁵ См.: Источниковедение истории Велико-го Октября. М., 1977, с. 212.

¹⁶ Здесь и далее приводятся данные, полученные при машинной обработке анкет.

¹⁷ ЦГАОР СССР, ф. 1235, оп. 10, д. 1, л. 34—37.

¹⁸ Там же, ф. 3316, оп. 3, д. 89, л. 8—12.

¹⁹ Там же, ф. 1235, оп. 10, д. 1, л. 34 об.

²⁰ См.: КПСС в резолюциях и решениях съездов, конференций и пленумов ЦК. 9-е изд., т. 3. М., 1984, с. 148—152, 240.

²¹ Ленин В. И. Полн. собр. соч., т. 45, с. 212.

²² ЦГАОР СССР, ф. 3316, оп. 2, д. 20, л. 12; оп. 3, д. 80, л. 83.

²³ Там же, ф. 1235, оп. 9, д. 37—426; то же по IX съезду: оп. 8, д. 19—417.

²⁴ Там же, ф. 3316, оп. 9, д. 1, 2—5, 6—27 (соответственно I, II, III съезды Советов).

²⁵ См.: Бородин Л. И., Соколов А. К. Указ. соч., с. 88.

²⁶ ЦГАОР СССР, ф. 1235, оп. 6, д. 27; оп. 7, д. 30.

²⁷ Там же, оп. 8, д. 19.

²⁸ Там же, оп. 9, д. 36.

²⁹ Там же, ф. 3316, оп. 8, д. 191; оп. 9, д. 172.

³⁰ КПСС в резолюциях., т. 2, с. 367; т. 3, с. 207.

Организация управления военно-морским флотом (октябрь 1917 — февраль 1918 гг.)

Н. Ю. Березовский, кандидат исторических наук

Образование органов управления Вооруженными Силами молодого Советского государства нашло отражение в исторической литературе¹, однако особенности создания высших звеньев руководства флотом изучены еще недостаточно.

Необходимость органа, способного обеспечить демократизацию управления флотом и перестройку деятельности Морского министерства, возникла уже в ходе Октябрьского вооруженного восстания. 26 октября 1917 г. по рекомендации В. И. Ленина моряки — делегаты II Всероссийского съезда Советов образовали Военно-морской революционный комитет (ВМРК), в состав руководящего ядра которого — «инициативной группы» — вошли большевики И. И. Вахрамеев (председатель), А. В. Баранов, В. П. Евдокимов, П. Д. Мальков, В. С. Мясников, Н. М. Неверовский, Н. А. Ховрин, Д. Н. Марулин, Т. М. Рыжков, анархист А. Г. Железняков и сочувствующий большевикам беспартийный В. И. Пенкайтис². Первым мероприятием ВМРК стал роспуск 27 октября Центрофлота (Центральный комитет Всероссийского военного флота), эсеро-меньшевистское большинство которого вступило в антисоветский «Комитет спасения родины и революции». 16 большевиков и поддерживавших их других членов Центрофлота присоединились к ВМРК.

С самого начала ВМРК пришлось выполнять две взаимосвязанные функции — руководить действиями флота в борьбе с контрреволюцией и осуществлять демократизацию и реорганизацию центрального аппарата морского ведомства. Являясь чрезвычайным революционным органом, ВМРК действовал под непосредственным руководством Петроградского ВРК, ЦК и Петроградского комитета РСДРП(б), в тесной связи с массами военных моряков.

Определяя формы военного управления, В. И. Ленин в тех исторических условиях считал закономерным введение коллегиального начала в руководстве и его выборность³. 26 октября 1917 г. II Всероссийский съезд Советов

образовал в составе Совета Народных Комиссаров коллегиальный высший военный орган — Комитет по делам военным и морским (В. А. Антонов-Овсеенко, Н. В. Крыленко и П. Е. Дыбенко)⁴. Обязанности наркома по морским делам были возложены на П. Е. Дыбенко, а ВМРК становился высшим органом руководства революционным флотом.

Первоначально ВМРК действовал без определенной внутренней структуры и лишь через несколько дней были образованы мандатная, хозяйственная, продовольственная и контрольно-техническая комиссии. Из опубликованных протоколов и распоряжений комитета видно, что в первые дни только контрольно-техническая комиссия пыталась выполнять в технических управлениях Морского министерства функции, свойственные центральному органу. В частности, утром 5 ноября был рассмотрен доклад В. А. Широхова о недостатках в строительстве линкоров и эсминцев на Черном море, причинах неиспользования минных заграждений для противодействия германо-турецкому линкору «Гебен» при обстреле им Севастополя в октябре 1914 г., нарушениях в использовании транспортных судов при воинских перевозках⁵.

Стабилизация политического положения в столице после подавления мятежа Керенского — Краснова позволила вынести на заседание ВМРК, открывшееся в 21 час 5 ноября, вопрос о придании ему определенных организационных форм и уточнении функций с тем, чтобы «без санкции указанного комитета не были исполняемы все распоряжения и работы морского ведомства»⁶. «Инициативная группа» была преобразована в Морскую коллегию («Коллегия 10») с правом принятия решений от имени ВМРК и ответственностью перед флотом и ВЦИК. Для выполнения текущей работы и контроля за деятельностью министерства были образованы секции: военная, контрольно-техническая, хозяйственная, личного состава флота, следственная, редакционная. Руководителями секций стали члены коллегии В. С. Мясников, Т. М. Рыжков, Д. Н. Марулин, А. П. Попов, Н. М. Неверовский и А. В. Баранов⁷.

Проведенная реорганизация позволила ВМРК взять под свой контроль практически все стороны деятельности Морского министерства. После 5 ноября состоялись два пленарных заседания всего комитета, пять заседаний коллегии и пять — контрольно-технической секции. Протоколы, опубликованные в сборнике «Военно-морской революционный комитет», свидетельствуют о многообразии решавшихся вопросов: пополнение и перемещение личного состава, подбор руководящих кадров, постройка кораблей и береговых сооружений, работа судостроительно-судоремонтных заводов и военных портов, обеспечение флота различными видами довольствия.

Важнейшей задачей являлась выработка на демократических принципах новой структуры управления флотом и слом старой бюрократической машины. Морское министерство в Октябрьские дни продолжало функционировать, однако попытки сохранить его персональный состав и привлечь аппарат к работе в интересах Советской власти не удалась из-за контрреволюционной позиции большинства офицеров и чиновников. Запись разговора по прямому проводу 26 октября члена ВМРК Н. А. Ховрина с находившимся в Гельсингфорсе П. Е. Дыбенко свидетельствует о том, что первоначально при Комитете по делам военным и морским предполагалось создание коллегиального органа по управлению Морским министерством в составе министра контр-адмирала Д. Н. Вердеревского и военно-морских специалистов по выбору Центробалта (Центральный комитет Балтийского флота). На должность управляющего министерством Центробалт выдвинул кандидатуры контр-адмирала П. Н. Лескова и начальника 2-й бригады крейсеров капитана I ранга М. В. Иванова⁸. Эти переговоры

ВМРК с Центробалтом были одной из первых дискуссий по вопросу использования старых специалистов в советском военном строительстве. Отказ Вердеревского от сотрудничества потребовал принятия решительных мер по замене руководства Морского министерства. Уже 29 октября В. И. Ленин вызвал известного своими прогрессивными взглядами М. В. Иванова для беседы в Петроград. Декретом Совнаркома № 31 от 4 ноября М. В. Иванов был назначен товарищем (заместителем) морского министра с исполнением обязанностей председателя Верховной коллегии Морского министерства. 7 ноября Совнарком издал приказ № 1 об образовании Верховной морской коллегии по управлению Морским министерством⁹. В состав коллегии вошли нарком П. Е. Дыбенко, назначенный управляющим министерством М. В. Иванов и его 1-й помощник (по запросу ВМРК от 11 ноября на эту должность ЦК Черноморского флота командировал большевика матроса В. В. Ковальского¹⁰). Прежде чем приступить к работе, П. Е. Дыбенко и М. В. Иванов направились в Гельсингфорс, где 8 и 10 ноября выступили в Центробалте и получили поддержку балтийских моряков. М. В. Иванов 20 ноября участвовал также в совместном заседании Центробалта с командующим флотом контр-адмиралом А. В. Развозовым и флагманами главной базы¹¹.

Вечером 13 ноября на пленарном заседании ВМРК вернувшийся в Петроград П. Е. Дыбенко доложил об общих принципах организации управления флотом в новых условиях. Было отмечено, что в связи с предстоящим вступлением Верховной морской коллегии в исполнение своих обязанностей «Морской революционный комитет как организация перестает существовать, ибо две самостоятельные организации вносят двоевластие»... «Для скорейшего проведения в министерстве демократических принципов и для контроля...» по предложению П. Е. Дыбенко из числа сотрудников ВМРК были избраны комиссары в Морской генеральный штаб, главные управления, управления и службы центрального аппарата¹².

Этап становления аппарата военно-морского управления, когда во главе флота находился чрезвычайный революционный орган, таким образом завершился. Он подготовил основу для демократизации и реорганизации Морского министерства.

14 ноября приказом по флоту и морскому ведомству № 1 Верховная морская коллегия объявила о вступлении в управление Морским министерством. Одновременно приказом № 4 был образован военно-политический отдел при Верховной морской коллегии в составе избранных ВМРК И. И. Вахрамеева (начальник), К. Я. Зедина, А. Г. Железнякова, В. И. Максимова и А. П. Шерстобитова¹³. Упразднением прежнего политического отдела Морского министерства началось расформирование тех старых органов, чья деятельность носила явно контрреволюционный характер. В целях предотвращения дезорганизации управления Верховная морская коллегия 16 ноября издала приказ № 9, предписывавший всем саботировавшим сотрудникам министерства под угрозой увольнения и суда приступить к работе.

Вопросы организации управления флотом обсудил I Всероссийский съезд военного флота, подготовленный ВМРК и работавший в Петрограде 18—25 ноября. В мемуарной литературе имеются свидетельства, что основные принципы реорганизации флота были выработаны при участии В. И. Ленина, который накануне съезда встречался с П. Е. Дыбенко и представителями большевистской фракции С. Н. Барановым и Р. К. Кронбергом¹⁴. 20—21 ноября делегаты заслушали доклад И. И. Вахрамеева о деятельности ВМРК и доклад П. Е. Дыбенко «О реформах в морском ведомстве»¹⁵. На съезде 22 ноября выступил В. И. Ленин, уделивший особое внимание созданию советского государственного аппарата и отметивший, что «во фло-

те мы видим блестящий образец творческих возможностей трудящихся масс, в этом отношении флот показал себя, как передовой отряд»¹⁶.

Утвержденная съездом «Схема организации управления Морского ведомства» включала следующие высшие звенья: исполнительный орган — Верховную морскую коллегия в составе наркома по морским делам, избранного II Всероссийским съездом Советов и ответственного перед ВЦИК, и двух военно-морских специалистов (управляющий Морским министерством и его помощник); политический (бывший военно-политический) отдел при Верховной морской коллегии для руководства политической жизнью флота и сношений с иностранными государствами по военно-морским вопросам; законодательный орган — Морскую секцию ВЦИК из избранных съездом 20 представителей флотов и флотилий¹⁷.

24 ноября «Коллегия 10» приняла решение о полной ликвидации выполнившего свои задачи ВМРК и передаче всех его дел политическому отделу¹⁸, который возглавил И. И. Вахрамеев.

С первых же дней после съезда военных моряков Верховная морская коллегия развернула работу по завершению демократизации и слому старого флота, созданию основ советского военно-морского строительства. Для выполнения административных функций 1 декабря приказом по флоту и морскому ведомству № 73 на основе упраздненного Походного штаба морского министра был сформирован штаб Верховной морской коллегии (начальник старший лейтенант С. Н. Унковский, с 15 декабря — инженер-полковник П. И. Добров), преобразованный 21 декабря приказом № 149 в управление делами.

Важным звеном в системе коллегиальных высших органов военно-морского управления стала избранная 21 ноября съездом военного флота Морская секция ВЦИК («Совет 20»). В ее состав вошли А. В. Баранов, А. С. Штарев, А. П. Платонов, С. Н. Баранов, Р. К. Кронберг, В. М. Марусев, В. С. Лемехов, В. Ф. Полухин, И. Т. Кирьян, Д. К. Морозов, П. М. Пендюрин, А. Фартученко, В. Рыбьяков от большевистской фракции и по внефракционному списку — И. С. Богданов (25 ноября заменен А. В. Уткиным), П. С. Волошин, Г. Е. Тихомиров, С. Е. Сакс, А. Степанов, Ф. К. Кузьмин, П. Буданов¹⁹. Совнарком 23 ноября издал декрет об упразднении Адмиралтейств-Совета и передаче его прав «как верховного органа по делам флота и морского ведомства... к Морской секции Центрального Исполнительного Комитета, избираемой Всероссийскими съездами военного флота»²⁰. Первое заседание секции состоялось 27 ноября. На нем был избран президиум в составе А. В. Баранова (председатель), В. Ф. Полухина, С. Е. Сакса и А. П. Платонова²¹. 30 ноября Морская секция получила новое наименование — Законодательный совет морского ведомства. Документы о деятельности этого органа сосредоточены в ЦГАВМФ СССР как непосредственно в фонде Законодательного совета (ф. 18, 5 ед. хр.), так и в фонде Наркомата по морским делам (ф. 5). Всего было 42 заседания.

Разработанное с участием представителей Наркомвоена, морского ведомства и Наркомфина «Положение о Морском законодательном совете» было утверждено Совнаркомом 16 января 1918 г.²². В нем определялось, что совет является высшим законодательным учреждением морского ведомства, ответственным перед Всероссийским съездом военного флота и работает совместно с Верховной морской коллегией, члены которой входят в состав совета с правом решающего голоса. Рассмотрению совета подлежали законопроекты, проекты административных распоряжений, штатов и табелей морского ведомства, кораблестроительные программы, организация подготовки кадров, планы плаваний кораблей и их боевого комплектования, финансовые сметы, выдача и отмена подрядов и нарядов промышленности. Принятые постановления проводились приказами Верховной

морской коллегии. Вопросы общегосударственной важности после их рассмотрения передавались по принадлежности в Совнарком или ВЦИК²³. Центральные комитеты флотов и флотилий получили право переизбирать членов Законодательного совета в периоды между Всероссийскими съездами.

Архивные документы свидетельствуют, что персональный состав совета претерпел изменения. На замену В. М. Марусеву и А. С. Штареву Центробалт избрал 18 декабря 1917 г. И. Салтыкова и 4 января 1918 г. М. А. Авдеева (оба большевики), а 3 января ЦК Сибирской военной флотилии своим представителем вместо В. Рыбьякова выбрал Д. Дуцмана²⁴. Приказ по флоту и морскому ведомству № 109 от 30 января 1918 г. «О назначении бывших членов Законодательного совета» подтверждает отсутствие к этому времени в совете А. В. Баранова (на посту председателя 15 января его сменил В. Ф. Полухин), И. Салтыкова, А. П. Платонова, П. С. Волошина и Г. Е. Тихомирова.

Необходимо признать, что новые органы не всегда оказывались способными успешно решать поставленные задачи. Показательной является судьба политического отдела, преобразованного приказом по флоту и морскому ведомству № 149 от 21 декабря 1917 г. в Управление политической частью Морского министерства. Фактически оно так и не приступило к своим функциям, а стало прямым преемником ВМРК по руководству революционными формированиями моряков в борьбе с антисоветскими силами. В рамках Управления политической частью образовалось специальное подразделение, именовавшееся «Военно-морской революционный комитет» или «Военный отдел». 19 января 1918 г. Законодательный совет, заслушав доклад П. С. Волошина и Г. Е. Тихомирова о проведенном расследовании деятельности Управления политической частью, принял решение о ее прекращении, поскольку данный орган «не исполнял своих функций... а функционирование военного отдела — есть неотъемлемая потребность при данных условиях»²⁵. Руководству Управления было предложено срочно разработать направления работы в соответствии с решениями I Всероссийского съезда военного флота. 22 января 1918 г. предпринимается последняя попытка внести на обсуждение совета проект приказа об образовании Политического управления при Верховной морской коллегии с задачами «...быть руководящим и объединяющим органом политических организаций флота... руководить внешней политикой в соответствии с политическими течениями центральных учреждений и выборных организаций флота»²⁶. Однако в условиях подготовки к роспуску старого флота особой необходимости в подобном аппарате уже не было. 1 (14) февраля 1918 г. приказом по флоту и морскому ведомству № 211 Управление политической частью Морского министерства было упразднено, а его функции частично переданы созданному военному отделу Наркомата по морским делам.

Отрицательно сказывалось на организации управления и существование двух высших органов руководства флотом — Верховной морской коллегии и Законодательного совета. Не было также завершено преобразование Морского министерства в наркомат, отсутствовало и положение о Верховной морской коллегии. Только 15 января 1918 г. декретом Совнаркома коллегии были предоставлены права главнокомандующего флотом с непосредственным подчинением действующих оперативных объединений²⁷.

Архивные документы позволяют проследить сложный процесс преобразования Морского министерства. В ЦГАВМФ СССР обнаружено датированное 15 января 1918 г. письмо П. Е. Дыбенко и В. В. Ковальского в Законодательный совет с просьбой переименовать министерство в Народный комиссариат по морским делам и проектом схемы его построения²⁸. 17 января,

«заслушав доклад товарища Дыбенко о необходимости реорганизации Верховной морской коллегии вследствие ее нежизненности и неправильности конструкции, Законодательный совет морского ведомства постановил: 1. Морское министерство впредь именуется Морским комиссариатом. 2. Верховной морской коллегии впредь именоваться коллегией Морского комиссариата с функциями административно-исполнительными. 3. В состав коллегии Морского комиссариата входят 4 лица, из коих 3 — избранные от Законодательного совета морского ведомства и 1 — народный комиссар по морским делам. 4. При коллегии Морского комиссариата состоят заведующий хозяйственной частью Морского комиссариата и заведующий оперативной и строевой частью, каковым является начальник Морского генерального штаба. 5. Народный комиссар по морским делам входит полноправным членом в Законодательный совет морского ведомства и служит лицом, информирующим о деятельности Законодательного совета в Совете Народных Комиссаров... 7. Должности управляющего Морским министерством и его помощников упраздняются...»²⁹. В состав коллегии были избраны И. Салтыков, П. Буданов и В. Рыбьяков, малоизвестные на флоте и не обладавшие опытом организаторской работы.

Сопоставление текстов письма и постановления позволяет сделать вывод, что Законодательному совету удалось добиться значительного усиления своей роли в руководстве флотом, закрепив абсолютное большинство в коллегии и фактически поставив наркома в зависимое положение. Здесь ясно проявились тенденции к «автономности» флотских выборных органов, на неправомерность которых указывал В. И. Ленин³⁰. Предложенный в письме П. Е. Дыбенко и В. В. Ковальского состав коллегии из двух товарищей наркома (члены прежнего состава Верховной морской коллегии) и двух членов президиума Законодательного совета в большей мере отвечал задачам утверждения на флоте принципов советского государственного строительства.

В изданных по флоту и морскому ведомству приказах после 17 января произведенные преобразования формально не были закреплены, а само постановление не объявлено. В заголовках, текстах и подписях значились «Верховная морская коллегия», «Коллегия Морского комиссариата», «Морское министерство», «Морской комиссариат» и даже «Морская коллегия комиссариата», а наименование «Народный комиссариат по морским делам» впервые появилось в приказе № 211 от 1(14) февраля. Избранный Законодательным советом состав коллегии просуществовал всего лишь несколько дней. В. Рыбьяков последний раз подписал приказ совместно с наркомом П. Е. Дыбенко 25 января и затем выбыл из состава Законодательного совета в связи с прибытием в Петроград представителя Сибирской военной флотилии Д. Дуцмана. Пребывание И. Салтыкова в Гельсингфорсе на заседании Центробалта утром 29 января³¹ и отсутствие его фамилии в уже упоминавшемся приказе № 109, свидетельствует о выходе его из состава коллегии и совета не позднее 27 января. П. Буданов в том же приказе № 109 фигурирует лишь как член совета без всякого упоминания о принадлежности к коллегии.

Вечером 29 января Совнарком под председательством В. И. Ленина заслушал доклад П. Е. Дыбенко «О переводе Морского военного флота на добровольческие начала», подготовленный наркомом и Законодательным советом, и принял декрет об организации Рабоче-Крестьянского Красного Флота. Одновременно постановлениями Совнаркома комиссар Морского генерального штаба Ф. Ф. Раскольников и управляющий политической частью Морского министерства И. И. Вахрамеев были назначены товарищами наркома по морским делам (первый с правом решающего голоса на заседаниях Совнаркома)³².

В связи с роспуском старого флота и организацией РККФ Законодательный совет морского ведомства на последнем своем заседании 30 января постановил считать себя распущенным и выделить кандидатов в состав руководящих военно-морских органов³³. В приказе по флоту и морскому ведомству № 103, объявлявшем это решение, впервые появляется наименование «Коллегия Народного комиссариата по морским делам». В тот же день — 30 января приказом № 113 был объявлен состав коллегии, впервые назначенной декретом Совнаркома: нарком П. Е. Дыбенко, Ф. Ф. Раскольников, И. И. Вахрамеев и С. Е. Сакс. Однако окончательное утверждение в должности члена коллегии кандидата от Законодательного совета С. Е. Сакса произошло только на заседании Совнаркома 2(15) февраля³⁴.

Официально о переименовании Морского министерства в Народный комиссариат по морским делам, а Верховной морской коллегии — в коллегия наркомата было объявлено лишь 9(22) февраля приказом по флоту и морскому ведомству № 165. Текст приказа свидетельствует о значительной доработке формулировок постановления Законодательного совета от 17 января с точки зрения соответствия принципам построения государственных органов. Прежде всего, это отсутствие зависимости наркомата и коллегии от какого-либо выборного органа флота, а также уточнение наименования «Народный комиссариат по морским делам» в отличие от «Морского комиссариата».

¹ См.: Городецкий Е. Н. Рождение Советского государства. М., 1965; Ирошников М. П. Создание советского центрального государственного аппарата. М.—Л., 1966; Молодцыгин М. А. Становление центрального управления Советскими Вооруженными Силами (октябрь 1917—1918 гг.).— Вопросы истории, 1978, № 12; Кораблев Ю. И. В. И. Ленин и защита завоеваний Великого Октября. М., 1979 и др.

² Военно-морской революционный комитет. Сб. документов. Л., 1975, с. 71. После назначения П. Д. Малькова 3 ноября комендантом Смольного в ВМРК введен сочувствующий большевикам матрос А. П. Попов.

³ См.: Ленин В. И. Полн. собр. соч., т. 31, с. 199; т. 40, с. 76; Ленинский сборник XXI, с. 91—92.

⁴ Ленин В. И. Полн. собр. соч., т. 35, с. 28—29; Декреты Советской власти, т. I. М., 1957, с. 20—21.

⁵ Военно-морской революционный комитет, с. 100—102.

⁶ Там же, с. 17.

⁷ Там же, с. 97—100, 105.

⁸ Там же, с. 18—19, 26—27.

⁹ Систематический сборник постановлений, изданных по Народному комиссариату по морским делам с 25 октября 1917 года по 31 декабря 1918 года. М., 1919, с. 2.

¹⁰ ЦГАВМФ СССР, ф. 342, оп. 1, д. 1, л. 52.

¹¹ Протоколы и постановления Центрального комитета Балтийского флота. М.—Л., 1963, с. 264—268, 280—283.

¹² Военно-морской революционный комитет, с. 154—156.

¹³ Систематический сборник постановлений..., с. 2, 9.

¹⁴ См.: Баранов С. Н. Ветер с Бал-

тики. М., 1967, с. 162—168, 182.

¹⁵ ЦГАВМФ СССР, ф. 29, оп. 1, д. 159, л. 1—50.

¹⁶ Ленин В. И. Полн. собр. соч., т. 35, с. 114.

¹⁷ ЦГАВМФ СССР, ф. 29, оп. 1, д. 159, л. 29; ф. 315, оп. 1, д. 15, л. 15, 16.

¹⁸ Военно-морской революционный комитет, с. 193—194.

¹⁹ ЦГАВМФ СССР, ф. 29, оп. 1, д. 159, л. 36, 49. Фамилии и инициалы моряков проверены сопоставлением документов ЦГАВМФ СССР. В ранее опубликованном списке (см.: Красный архив, т. 53, 1932, с. 74) имеется ряд неточностей.

²⁰ Декреты Советской власти, т. I, с. 130—131.

²¹ ЦГАВМФ СССР, ф. 18, оп. 1, д. 4, л. 1, 6—6 об.

²² Владимир Ильич Ленин. Биографическая хроника, т. 5. М., 1974, с. 211.

²³ ЦГАСА, ф. 1, оп. 4, д. 50, л. 20—24; ЦГАВМФ СССР, ф. 5, оп. 1, д. 165, л. 94—94 об.

²⁴ Там же, д. 164, л. 3; ф. 18, оп. 1, д. 4, л. 28; Протоколы и постановления Центрального комитета Балтийского флота, с. 313, 346.

²⁵ ЦГАВМФ СССР, ф. 18, оп. 1, д. 1, л. 49.

²⁶ Военно-морской революционный комитет, с. 240—241.

²⁷ Декреты Советской власти, т. I, с. 361—363.

²⁸ ЦГАВМФ СССР, ф. 5, оп. 1, д. 165, л. 62.

²⁹ Там же, д. 159, л. 37.

³⁰ См.: Ленин В. И. Полн. собр. соч., т. 54, с. 386—387.

³¹ См.: Протоколы и постановления Центрального комитета Балтийского флота, с. 391—392.

³² Декреты Советской власти, т. I, с. 434—435; Великая Октябрьская социалистическая революция. Хроника событий 11 января — 5 марта 1918 г. М., 1986, с. 206—207. На заседании Совнаркома присутствовали председатель Законодательного совета В. Ф. Полу-

хин и секретарь С. Е. Сакс, участвовавшие в подготовке доклада наркома и текста декрета.

³³ ЦГАВМФ СССР, ф. 5, оп. 1, д. 171, л. 6.

³⁴ См.: Владимир Ильич Ленин. Биографическая хроника, т. 5, с. 257.

Крестьяне о социализме (письма в «Крестьянскую газету» к 10-летию Советской власти)

Первые десять лет Советской власти — период величайших свершений в нашей стране: социальная революция, гражданская война, переход к НЭПу, XV съезд партии, провозглашивший курс на коллективизацию сельского хозяйства.

Это время подготовки объективных и субъективных предпосылок для социалистического преобразования сельского хозяйства, поиск форм и путей перехода крестьянского мелкотоварного хозяйства на социалистические рельсы хозяйствования. Политика Коммунистической партии и правительства была направлена на решение этой сложнейшей задачи. Для серьезных изменений в деревенской жизни и общественном сознании крестьянства необходимо было активизировать миллионы людей. С этой целью по решению XII съезда ВКП(б) была организована массовая «Крестьянская газета»¹.

В Центральном государственном архиве народного хозяйства (ЦГАНХ) СССР хранятся письма крестьян, присланные в редакцию «Крестьянской газеты» в 1923—1929, 1938, 1939 гг. В них затронуты преимущественно вопросы землеустройства и землепользования, культурного ведения хозяйства, агрономии, кооперации, быта крестьян и т. п. В письмах крестьян отразились их понимание и оценки деятельности Коммунистической партии, государства, местных органов власти, общественных организаций, которые позволяют исследователю определить уровень общественного сознания крестьянства в доколхозный период и его изменение за 10 лет Советской власти.

Вопросы общественного сознания, политических настроений, социальной психологии стали предметом специального исследования историков², однако больших работ в этой области пока нет, так как недостаточна источниковая база, не используются в полной мере массовые источники, исходящие непосредственно от самих носителей (письма, выступления на собраниях, съездах и т. п.), хотя вопрос о необходимости использования такого рода источников не раз ставился исследователями³.

Письма крестьян — один из источников изучения общественного сознания, позволяющий определить их запросы, социально-психологические особенности, настроения, мнения, интересы и потребности.

В данной публикации представлены ранее не публиковавшиеся письма, присланные из Московской, Курской, Калужской, Актюбинской губерний, Оршанского округа Белоруссии в редакцию «Крестьянской газеты» в год десятилетия Октябрьской революции. Они свидетельствуют о том, что за десять лет Советской власти изменились не только условия жизни в деревне, но и произошли изменения в уровне социально-политической активности и общественного сознания трудящегося крестьянства.

Письма показывают на каком перепутье находилось сознание крестьянина-бедняка и малоимущего середняка накануне принятия курса на коллективизацию, когда партия и правительство, изучая противоречивый социально-психологический климат деревни, анализируя начинавшую складываться по существу кризисную ситуацию, связанную с первыми хлебозаготовительными трудностями, готовились дать ответы на вопросы, выдвигаемые социальной практикой, в решениях предстоящего XV съезда.

Письма крестьян свидетельствуют о том, что деревня ждет перемен. Трудовое крестьянство ценит новую жизнь, видит улучшение своего социально-экономического положения, однако крестьяне особо остро ощущают противоречия нэповской действительности и желают скорейших положительных перемен в своей жизни (док. № 5). Письма отражают состояние «революционного нетерпения», подталкивая Советскую власть к форсированию социалистических перемен, упрекая ее за искусственную, как им кажется, затяжку сроков введения социализма (док. № 2, 4, 5). В то же время письма дают информацию о наивных представлениях крестьян о социализме. Они являлись носителями мелкобуржуазных иллюзий о социализме. И главной была мелкобуржуазная идея уравнилельного социализма (док. № 2, 4). На основе этого стереотипа возникали требования иждивенческого характера (док. № 2—5).

Крестьяне за социализм, однако занимают выжидательную позицию в силу особенностей их мелкобуржуазной психологии (док. № 2, 4), «собственность», «темнота», «неорганизованность», по мнению авторов писем (док. № 2, 4, 5), мешают крестьянам сразу объединиться и совместно участвовать в строительстве новой жизни.

Тем не менее десять лет Советской власти не прошли даром для крестьянина, он вырос духовно, почувствовал себя полноправным членом общества, имеющим право критиковать недостатки, оценивать политику партии и правительства, помогать им советом. Это уже не тот «забитый», «темный» крестьянин, ничего не видящий, ничем не интересующийся, кроме своего хозяйства, каким он был до революции. Он читает газеты, учится, пытается оценить, что дали революция и Советская власть крестьянам (док. № 3, 5), говорит о коммунистическом отношении к труду, хочет видеть пример со стороны коммунистов, которые, по его мнению, «должны устроить показательную жизнь социализма» (док. № 2).

Крестьянские письма демонстрируют рас-

пространение в деревне идей ленинского кооперативного плана и стремление крестьян к претворению их в жизнь (док. № 2, 4, 5), они характеризуют повышение уровня социальной активности и мышления, рост общественного сознания крестьянства, они предлагают свои модели социалистического разделения труда, размышляют о социалистическом переустройстве (док. № 2—5).

Все основные социально-психологические черты и особенности доколхозного крестьянства отражаются в письмах крестьян. Трезвость и деловитость их суждений, практическая поведенческая осторожность, стремление убедиться в выгоде начинания на собственном опыте (док. 2—5). Вместе с тем в его психологии сохраняются застарелые привычки, консерватизм, мешающие крестьянину сразу принимать новшества (док. 2, 4). «Крестьяне только тогда поверят в пользу той или иной меры,— писал В. И. Ленин,— когда собственным умом дойдут до понимания, до сознания этой пользы»⁴.

Документы публикуются в хронологическом порядке.

Публикацию подготовила Т. П. Миронова.

¹ Газета ЦК ВКП(б). 25.11.1923 — 28.2.1939, издавалась в Москве 15 раз в месяц, тираж (1939) — 3 млн.

² См. работы И. С. Кузнецова, Н. Л. Роголиной, В. Е. Шетнева, Л. Б. Хвостовой и др.

³ Роголина Н. Л., Шетнев В. Е. Особенности социальной психологии и динамика об-

щественно-политических настроений советского крестьянства в 20-е годы.— В кн.: Социально-политический и культурный облик деревни в его историческом развитии. Воронеж, 1984, с. 51—55 и т. п.

⁴ Ленин В. И. Полн. собр. соч., т. 37, с. 180.

№ 1

Письмо крестьянина д. Светоческой Оршанского округа БССР

4 февраля 1927 г.

Что дали 10 лет пролетарской революции трудовому народу?

Живя в деревне безвыходно все время и зная, как раньше жили до революции крестьяне (не кулаки) и как живут в настоящее время, я пришел к такому заключению, что жизнь крестьянина во много раз улучшилась (кулаки и раньше у нас жили хорошо). Для наглядности приведу сравнения. До революции наш крестьянин-бедняк и середняк жил в дымных ветхих куренках; отапливал свои куренки хворостом; причем за хворост наш крестьянин отработывал помещику в десять раз больше его стоимости. Теперь же, благодаря тому, что лес отпускается в кредит, с рассрочкой платежа, со всякими скидками, а для настоящего пролетарца деревни — бесплатно, наша деревня заново перестроилась, нет уже в ней дымных куренок. Напр[имер]: благодаря упомянутых льгот, строят себе новые хорошие избушки и такие, действительно пролетарцы деревни, как вдова нашей деревни Д. Л. А раз такие уже начинают лучше жить, то из этого видно, что деревня наша получает улучшения.

Не так давно наш крестьянин молотил хлеб палкой (молотилки были только у кулаков). Теперь же, благодаря тому, что при покупке сельхозмашин дается кредит с рассрочкой платежа, машины сельхоз. бурным потоком потекли в деревню. Напр[имер], до революции в нашей деревне было 6 молотилок конных, да 6 веялок и все. Теперь же имеется около 18 молотилок с приводами, 20 веялок, 5 жнеек, одна косилка, 2 сортировки, штук 15 пружинных борон, а железные хорошие плуги имеет каждый почти селянин. И это доказывает, что крестьянин наш начал лучше жить — ведь если б плохо он жил, то не покупал бы он себе разные машины.

Раньше наш крестьянин пропадал от безделья — теперь же наши деревни наполовину землеустроены; при землеустройстве беднота получает опять-таки льготы, а не платит за землеустройство и освобождается от сельхозналога. Раньше наш крестьянин мог только учиться в приходской школе. И учили его так: «закону божьему» да подчинению богатым; ответственные должности занимать не мог (мог только быть дворником да батраком), а особенно не имел права жаловаться на свою горькую и несчастную жизнь. Теперь же: а) имеет право учиться, где ему хочется и чему хочется. Напр[имер]: из нашей только деревни шесть

человек учатся в вузах, два из них уже кончили и занимают должности: один — лесовод, другой — агроном; б) А говорить? То уж говори сколько хочешь и где хочешь — тебя выслушают и помогут тебе, если возможно и если ты требуешь законного; в) Не так давно человек за какую-нибудь малую провинность попадал в тюрьму и оттуда уже выходил настоящим головорезом, по котором плакать начинала каторга, и туда он в конце концов попадал и там пропадал. Человек же с политическим взглядом, попадавший в лапы старой тюрьмы, по выходе из нее уже мало «топтал росы». Теперь же наоборот, из исправдома выходят в исправленном виде (конечно, есть и теперь неисправимые), но все-таки и здесь есть улучшение. Напр [имер]: из нашей деревни сидит растратчик кооператор; по его словам и в исправдоме жить можно: тут тебе разные мастерские, клуб с газетами и книгами, кооператив и т. д. Так, что человек хотя бы выйдет в исправленном виде, да еще с ремеслом в руках. Раньше крестьянин не знал, что такое электрификация. Теперь же он начинает пользоваться ею и т. д. И так из вышеописанного видно, что улучшений трудовой народ получил много, а я описал только сотую часть их, а неописанных сколько? Их много. И это за 9 лет — за те 9 лет, которые не все были потрачены на улучшения. Повторяю, что достижения Сов[етской] власти за 9 лет, в смысле улучшений, огромны, это чувствует каждый рабочий и крестьянин, а также чувствует и то каждый из них, что Сов[етская] власть в недалеком будущем при помощи самого пролетариата построит обещанный попами «небесный рай» — рай земной.

К. И. Гончаров

ЦГАНХ СССР. ф. 396, оп. 5, д. 30, ч. II, л. 610—610 об. Подлинник.

№ 2

Письмо в «Крестьянскую газету» М. И. Калинину крестьянина д. Плетенево Тимоновской вол. Дмитровского у. Московской губ.

21 февраля 1927 г.

Дорогой Михаил Иванович! Я, крестьянин-бедняк, пишу Вам это письмо и прошу ответить на него через «Крестьянскую газету» и разрешить мучающие меня вопросы. Хотя мне уже 55 лет, но я учусь, учусь в политической школе-передвижке. Школа эта помогла мне узнать очень многое, но ответы школы на нижеописанное мною меня не удовлетворяют. Поэтому обращаюсь к Вам, Михаил Иванович, и еще раз прошу Вас ответить на мое письмо. Мне кажется, теория политического движения очень правильной и весь путь к построению социализма по теории очень верный. Только на практике, в жизни, далеко не так, все на хозяйственном расчете, это госкапитализм. Значит Коммунистическая партия подготовила точную почву для растения социалистической жизни, но это растение ничуть не засеивается. А его необходимо, нужно засеять, потому что эта жизнь должна быть показательной для народа, чтобы и неграмотный человек мог видеть на практике и понимать, что такое социализм и Коммунистической партии необходимо, нужно это создать. Партийцы по своему сознанию первые должны сделать это, вступить на натуральное социалистическое обеспечение по потребности, безо всякого жалования и работать по способностям, как учил В. И. Ленин. И это будет показательным растением для всего народа. Оказывается, всех мучает личная нужда и личная собственность, но люди не поймут в чем дело. Это растение нужно показать народу практичной жизнью. Тогда народ скорее поймет и скорее будет просить этой жизни. За партией охотно пойдет рабочий, а за рабочим пойдет и крестьянин, потому что он увидит практичную жизнь социализма. Крестьянин тогда сам по себе соорганизуется в большие коллективы или коммуны и будет работать по своим способностям, свое означенное время и свой продукт будет сдавать в указанное место. Тогда крестьянин поймет, что самый нужный орган — кооперация и режим экономии. Я смотрю на то, что кто людям диктует, тот свой закон опровергать не может. Партия пролетариата диктует и должна первая устроить показательную жизнь социализма. Крестьянин отдает всю свою жизнь на государство, как раньше, так и в настоящее время, а оценка крестьянину очень дешева. Если крестьянин достиг в своем хозяйстве валового дохода по 34 рубля на едока, то должен заплатить с каждого рубля по три копейки налога, а рабочий, если получает 50 рублей в месяц, то без обложения.

Крестьянин С. И. Точилкин

ЦГАНХ СССР, ф. 396, оп. 5, д. 30, ч. II, л. 664—665. Подлинник.

№ 3

Письмо крестьянина с. Мокрушино Краснояружеской вол. Грайворонского у. Курской губ.

28 февраля 1927 г.

Наша страна СССР есть страна трудящихся, и вся власть принадлежит трудящимся, так как нет в мире ни одной такой страны, как нашей, где бы управлялась рабочими и крестьянами на основе великой демократической самостоятельности всего населения Союза.

Никогда еще в прошедшие годы Советской власти такого участия население в строительстве Советской власти не принимало, как в данное время: Сейчас все население заинтересовано

в строительстве в нашей стране Социализма. Как видно, из года в год наш Союз ССР растет и крепнет, и с ним растет и крепнет и активность всего населения. Сейчас мы видим, какое участие принимает население на перевыборах сельских Советов и волостных съездов Советов, где, выступая, активные граждане, подмечая все недостатки прошлых Советов и волостных исполнительных комитетов, доказывая все недостатки и указывая те пути для построения в нашей стране Социализма, как то, расширения промышленности и сельского хозяйства путем восстановленного кредита, расширения школ и больниц, ветеринарных участков и агрономических участков, открытия изб-читален и красных уголков и всего прочего, необходимого для построения в нашей стране Социализма. Все население поголовно заинтересовано снижением цен на промышленные товары и удалением всех накладных расходов и всякой неурядицы, которая тормозит всей работе Советской власти. А также крестьянство заинтересовано в том, чтобы на всех промышленных товарах была обозначена цена, только таким образом можно добиться снижения цен и развития кооперации и представления им широких прав на кредиты и прочего укрепления кооперации. Крестьяне все заинтересованы для поднятия культурности среди населения, а также опрочения¹ всех тормозов в работе Советской власти, как то борьбу с хулиганством, бандитизмом, взятками, волокитой и разгильдяйством и растратами. Усилить больше внимания Народным судам, крепче судить преступников, а также повести усиленную борьбу с укрывательством всех видов преступлений, а также надо больше обратить внимание всему населению на единый сельскохозяйственный налог, правильный учет всех источников дохода, а также особенно надо проверить всему населению бедняцкие хозяйства и середняцкие его подъятия¹ и причины некоторых хозяйств, которые стоят на мертвой точке, которые уже 10 лет ни налог не платят и всяких повинностей не отбывают и государству никакой помощи не дают, а еще приносят вред.

Сейчас как никогда так население не относилось к Коммунистической партии, как в данное время, ибо население уже изучило партию и видит ее хорошие начинания и указания и желает идти по тому пути, который расчистил Владимир Ильич Ленин. Где бы ни сошлись три-четыре мужика и все обсуждают Коммунистическую партию и т. Ленина в его хорошем начинании устройстве новой жизни человечества и укрепления рабоче-крестьянской власти и благодарят т. Ленина и его Коммунистическую партию, которая взялась проводить линию, намеченную товарищем Лениным, и желает все наше крестьянство всего хорошего от всей души Коммунистической партии в их хороших начинаниях. Да здравствует Коммунистическая партия Ленина — проводник рабочих и крестьян! Да здравствует мировая революция во всех странах капитализма! Да здравствуют Советы во всем мире и братский привет всем трудящимся во всем мире! Долой паразитов и угнетателей и всю неправду с лица земли! Да здравствует социализм — первая ступень к коммунизму!

С. И. Харченко,
крестьянин-активист, комсомолец, 1905 г. р.

ЦГАНХ СССР, ф. 396, оп. 5, д. 30, ч. II, л. 1098—1099. Подлинник.

¹ Так в документе.

№ 4

Письмо крестьянина п. Лубянский Лубянской вол. Актюбинской губ.

13 марта 1927 г.

Много крестьян поговаривают, как бы поскорее подойти к социализму, некоторые говорят, что понапрасну Советская власть нянчится с нами, крестьянами, издала б декрет: нет собственности и конец, потому что мы, крестьяне, не можем по своей воле и своему желанию расстаться со своими бычишками и собственностью. И если насильно не заставлять, то так века проживем и не увидим социализма.

Понапрасну так мыслят крестьяне, социализм сам не придет к крестьянам, а его нужно построить самим же крестьянам, только нужно вспомнить слова Ильича и хорошо их выполнять. Ильич сказал: «Меньше слов, больше дела»¹, от слов нужно приступить к делу, и тогда крестьяне не заметят, как очутятся в социализме.

Крестьяне говорят, что рабочим очень легко подойти к социализму, а крестьянам так уж трудно, что беда. Крестьяне говорят, что рабочий работает восемь часов, а крестьянин 16—20 часов. Да, это правильно, поскольку крестьяне не организованы, то они работают больше часов, но опять-таки только сезонно. Некоторые крестьяне говорят, что рабочего из города и калачом не заманишь в деревню на крестьянскую работу, потому что он не выдержит крестьянской работы. Но если крестьянина поставить до станка, то крестьянин сразу скажет — голова болит. Крестьяне говорят, что рабочие взяли в свои руки фабрики и заводы, то им хорошо живется и они быстро подойдут к социализму. А у нас, крестьян, по два-четыре быка, и никак нельзя построить на быках социализма.

Крестьянам можно подойти также быстро к социализму как и рабочим и можно достигнуть не восемь часов, а много меньше, и тогда крестьянин не будет завидовать рабочему, только крестьянам организоваться в сельхозкооперацию и к социализму подходить

не на словах, а на деле. Если крестьянство приобретет трактор и необходимые сельхозмашины для обработки своей земли, а также тракторный и автомобильный транспорт — вот путь крестьянства к социализму. Ибо в организации есть сила. Но крестьяне здесь задумываются, что же и как быть, продаж быков, за них тракторы накуплю и останусь без посева, опять безвыходное положение. А вот если б крестьяне этого ничего не боялись, да хорошо организовались в кооперативы, да вложили пай, тогда б появился трактор, и за трактором и другие машины. Общественный труд и коллективная работа, и не надо нам, крестьянам, ожидать декрета о социализме и самим его строить коллективным путем не на словах, а на деле.

Крестьяне никак не могут перейти от быка к трактору, им кажется это трудно и опасно лишиться быка из-за боязни, чтоб не осталось без посева. А по моему мнению, это очень легко и доступно нам, крестьянам, да еще и государство поможет нам. Мы, крестьяне-бедняки, если бунитожили свое ничтожное и никуда не годное хозяйство и, короче сказать, перевели на машины и тракторы, то наше хозяйство через два-три года было б не узнаваемо. Тракторная вспашка вдвое дает больше урожая, машинная обработка много раз сохранит наше зерно и облегчит наш труд и ускорит уборку. Здесь ничего мудреного и опасного, только нужна хорошая организация и дружная любимая коллективная работа нас самих крестьян и только через хорошую организацию, коллективный труд мы, крестьяне, перейдем быстро к механизации и здесь как колесницы пойдём к социализму.

Как будто все хорошо и лично сделано все, но что-то мешает крестьянам, имеются и средства и скотина, но что-то неладно.

В нас, крестьянах, имеются сильные враги и никак не допускают нас к социализму: первое — темнота, второе — недружелюбие, третье — неорганизованность и четвертое — самое сильное — это наша собственность, и мы с этой проклятой собственностью никак не можем расстаться. Вот эти четыре врага во что бы то ни стало крестьянам изжить их, время крестьянам от слов перейти к делу. Как говорил наш дорогой и великий для нас учитель В. И. Ленин, и мы, крестьяне, обязаны его заветы выполнять.

Наша партия ВКП(б) и Советская власть все силы употребляют, чтобы помочь крестьянам в поднятии сельского хозяйства и в строительстве социализма. Но крестьяне никак не могут расстаться со своей старой привычкой, их мучают эти бычки и собственность, они ожидают, пока им государство даст все средства для социализма.

Если б наша Советская Россия имела все средства и производства, чтоб могла дать крестьянам в каждую деревню все, что необходимо для проведения социализма. Если б наше Советское правительство преподнесло нам трактор в деревню, все машины и электричество как пирог на тарелке, тогда б крестьяне сказали б: вот так власть, хороша, сразу социализм привила. Этого, конечно, рабоче-крестьянское правительство не может сделать, потому что оно бедно, потому что оно получило в наследство от Романовых разбитое корыто: все расшатано, растаскано и размотано. Да, допустим хотя бы и так, что правительство издало декрет, как это некоторые крестьяне говорят. Но ведь много найдется таких людей, которые будут в три горла кричать, что это насилие, особенно деревенское кулачье.

Для проведения в деревне социализма все богатства имеются у нас самих, крестьян, только мы, крестьяне, не хотим пустить своих богатств в дело социализма, нас еще мучит проклятая собственность.

Но если мы, крестьяне, организуемся в сельхозкооперативы и будем работать дружелюбно один за всех и все за одного, не считаться со своими несчастными бычками и превратим своих бычков в стального коня и зажжем лампочку Ильича, тогда будет тот рай на земле, что нам попы обещали на небеси.

Нам, крестьянам, нечего ожидать, пока нам преподнесут все в готовом виде, в жданки нечего играть, необходимо к делу приступить, и если мы отчислим хотя десять процентов от своего хозяйства на приобретение машин, то нет сомнения, что через три года скажем, что у нас в России проводится самими крестьянами социализм.

В. Сунко

ЦГАНХ СССР, ф. 396, оп. 5, д. 30, ч. II, л. 705—707 об. Подлинник.

¹ Видимо имелось в виду слова В. И. Ленина из работы «Великий почин»: «Поменьше пышных фраз, побольше простого, *будничного дела...*» (Ленин В. И. Полн. собр. соч., т. 39, с. 23).

№ 5

Письмо крестьянина с. Юрьевское Хорошевской вол. Малоярославецкого у. Калужской губ.

23 марта 1927 г.

Много говорится на низах в деревне о строительстве социализма, но мало делается, где не приходится слушать выступавших товарищей где-нибудь на собраниях, что вот через это и это можно скорей подойти к строительству социализма, указывая на какой-нибудь один подход строительства социализма теоретически. Но дело в том, я думаю, что надо такие привычки уже кончать, а больше и больше делать практически. Очень часто мы сталкиваемся с таким вопросом в деревне, что многие крестьяне ведут споры, беседы и вообще разговаривают,

а мол возможно ли построить социализм в одной стране или вообще во всем мире? Это одни только рассуждения и пустые слова, никто и никогда не должен спорить, что социализм строить в одной стране нельзя, социализм строить в одной стране можно, но только совсем строительство социализма завершить в одной стране нельзя, ибо социализм будет завершен тогда, когда в каждой стране будет власть трудящихся и везде помрет местный капитал, частная крестьянская собственность, когда будет все общее. А из этого вывод: что в настоящий момент много говорильни, но мало дела. Товарищи! Тут не приходится умалчивать, как раз о всех недостатках в работе, что нам нужно сделать в деревне, чтобы впустить побольше корней социализма в деревне, надо повернуть крестьянство в другую сторону, ведь в настоящее время идет расслоение крестьянства, из многих крестьян делаются полкулаки — имеют наемные силы и не думают ничего о жизни бедняка-крестьянина и вообще об общественной жизни деревни. Конечно, я не отрицаю, что есть громадные достижения в строительстве новой жизни. Хотя бы взять работу партии бедноты, тут можно сказать, что достижения есть, но эти достижения выражаются в приближении бедноты к Советам и маленькое участие бедноты в работе такового. Только тогда, когда беднякам дают материальную помощь, то они охотно работают в Советах, а если им не дать материальной поддержки, то они от работы в Советах совершенно отказываются, и мне товарищи кажется, что всего этого еще мало. по времени нужно было бы сделать уже больше. А что больше? Больше нужно обращать внимания на организацию бедноты в коллективные хозяйства, крестьянские бедняцко-средняцкие хозяйства в большинстве будут согласны, ведь уже каждый крестьянин понял, что в розницу работать хуже, а коллективно легче и выгоднее. Может быть, у многих создается мнение, что это верхоглядство, нет, ничего подобного, это я говорю из опыта местной жизни деревни. Многие крестьяне заявляют, что я треплюсь, как тряпка один, лучше если б было бы коллективное хозяйство. Тут нужно крестьянину только помочь и указать путь организации в коллективные хозяйства. Я уверен, если наши низовые организации поставят перед собой эту задачу организации крестьян в коллективные хозяйства, конечно, тут нужна будет материальная поддержка со стороны кредитных товариществ на покупку сельскохозяйственных машин. Здесь будут не слова, а построение социализма и громадные шаги вперед к социалистической жизни деревни.

С. Ф. Кудрявцев
ЦГАНХ СССР, ф. 396, оп. 5, д. 30, ч. II, л. 294—295. Подлинник.

Под влиянием идей Октября

В Обращении ЦК КПСС к советскому народу подчеркивается, что Великая Октябрьская социалистическая революция — «самое выдающееся событие XX века, возвестившее начало новой эры в жизни человечества... Нынешний социально-политический облик мира — закономерный результат исторического процесса, начало которому положил Октябрь».

В период подготовки к 70-летию Великого Октября архивные учреждения социалистических стран передали Главархиву СССР копии документов, в которых отразилось развитие революционного процесса в мире под влиянием идей Октябрьской революции, о митингах и демонстрациях зарубежных трудящихся в поддержку Советской России и в годовщины Октября. Эти материалы вошли в состав экспозиций, подготовленных советскими архивистами к юбилею, включены в фотокомплект «Великий Октябрь в документах и фотографиях». Некоторые из них помещаются ниже.

Die deutsche Regierung hat im November 1918...

...um nach allen Richtungen hin...
...den Reichsbereich hinanzulassen. Man
...von Berlin...
...den Reichsbereich hinanzulassen. Man
...von Berlin...

Die oberste militärische Spitze war damals
...entworfen, jede Woche nach den Wochenblättern
...mit zwei Gruppen...
...als "Christen...
...in zwei...
...als "Christen...
...in zwei...

Die Oberste Gerichtsbarkeit war...
...entworfen, jede Woche nach den Wochenblättern
...mit zwei Gruppen...
...als "Christen...
...in zwei...

Das Zusammenbrechen des Kaiserreichs...
...durch die...
...entworfen, jede Woche nach den Wochenblättern
...mit zwei Gruppen...
...als "Christen...
...in zwei...

Das Zusammenbrechen des Kaiserreichs...
...durch die...
...entworfen, jede Woche nach den Wochenblättern
...mit zwei Gruppen...
...als "Christen...
...in zwei...

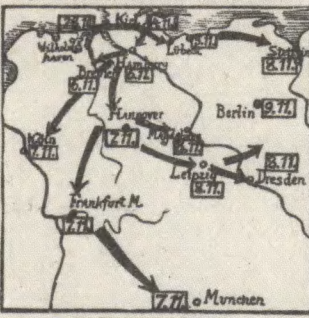

Der Oberkommandierende in den...
...entworfen, jede Woche nach den Wochenblättern
...mit zwei Gruppen...
...als "Christen...
...in zwei...

Der Oberkommandierende in den...
...entworfen, jede Woche nach den Wochenblättern
...mit zwei Gruppen...
...als "Christen...
...in zwei...

Триумфальное шествие Ноябрьской революции в Германии (схема и статья).
Газета «Дрезднер фольксгайтунг» от 8 ноября 1918 г. ГДР



Плакат, изданный во время Словацкой советской республики. 1919 г. ЧССР.
На плакате написано: «Этот огонь погасить нельзя!»



Митинг трудящихся Будапешта в честь провозглашения Венгерской советской республики. 22 марта 1919 г. ВНР

Бъл. Комунистическа Партия
всми социалисти – Враца

РАБОТНИЦИ и РАБОТНИЧКИ,

Въ нѣдѣля, 7-й т. м. се навършиха три години отъ руската революция. Три години откакъ руския народъ разкъса веригитѣ на робството и експлоатацията, мрака и невѣжеството, отърси се отъ кнута на царя и капиталиститѣ; вѣчно потискания, величавъ и гордъ се изправи и възвѣсти отъ обширната руска земя на цѣлия угнетенъ свѣтъ, че дѣлото на пролетарията, всѣсвѣтската революция почва.

Да подкрѣпимъ и ние гигантската борба на руския работникъ и селянинъ.

Елате въ нѣдѣля 3 ч. слѣдъ обѣдъ въ д-во „Развитие“ къдѣто по случая ще говори др. **ВЛАСИ ВЛАСКОВСКИ** народенъ прѣдставителъ отъ гр. Троянъ.

ВСИЧКИ НА СЪБРАНИЕТО!

Отъ М. Комитетъ.

Объявление о митинге в г. Враца. 7 ноября 1920 г. НРБ



Группа коммунистов д. Попово и Ковачечец — участников первомайской демонстрации, состоявшейся под лозунгами поддержки Советской России. 1922 г. НРБ



Праздничная колонна монгольских трудящихся в годовщину Великой Октябрьской социалистической революции. [1922 г.]. МНР

Рабочие Подмосквья в революционных событиях накануне Октября

*Г. И. Бычков, кандидат исторических наук
Ю. И. Кирьянов, доктор исторических наук*

Борьба рабочих одного из крупнейших промышленных центров — Московской губернии — за власть Советов в изданных документах Центрального государственного архива Московской области (ЦГАМО), их обзорах, хрониках¹ освещена несколько слабее, чем ход событий Великой Октябрьской социалистической революции в самой Москве. Фонды архива в плане указанной проблемы изучены далеко не полностью, поэтому в настоящем обзоре предпринимается попытка рассказать о малоизвестных документах и материалах преимущественно уездных учреждений.

Основные документы, связанные с развитием революционных событий Великого Октября в губернии, хранятся в фондах 66 — Московского Совета рабочих, крестьянских и красноармейских депутатов (Моссовета), 680 — Московского губернского Совета рабочих, крестьянских и красноармейских депутатов (Мосгубсовета). О фондах уездных Советов дает представление фонд 665 — Коломенский Совет рабочих и солдатских депутатов, в котором документы отложились наиболее полно за весь период подготовки и проведения Великой Октябрьской социалистической революции (март — ноябрь 1917 г.)². Материалы уездных военно-революционных комитетов, относящиеся к 1917 г., характеризует фонд 6604 — Коломенский ВРК³. Соответствующие документы других городов имеются лишь за более позднее время.

Ряд документов обнаружен в материалах испрофов: Московского губернского совета профессиональных союзов (ф. 180), Московского районного комитета союза рабочих-металлистов (ф. 186), Московского губернского отдела профессионального союза текстильщиков (ф. 627), Орехово-Зуевского союза текстильщиков (ф. 599)⁴.

Даже беглый обзор фондов архива, в которых отложились протоколы заседаний исполкома Моссовета и местных Советов рабочих депутатов, рабочих собраний, митингов, материалы третейских судов, организуемых для улаживания конфликтов между рабочими и фабрикантами, наказы, письма, удостоверения, объявления, телеграммы и т. д., характеризует деятельность большевиков Подмосквья по завоеванию рабочих масс на свою сторону, преодолению влияния меньшевиков и эсеров в период мирного развития революции. Многие из этих документов не введены в научный оборот, позволяют расширить и углубить наши представления.

Вызывают интерес дела с материалами о конфликтах рабочих и фабрикантов Орехово-Зуевского района⁵, Коломенского машиностроительного завода⁶, Подольского завода «Зингер»⁷ и др. Примечательно постановление общего собрания представителей исполкома Моссовета рабочих депутатов, Московского окружного комитета (МОК) РСДРП и орехово-зуевских рабочих от 4 (17) мая 1917 г., в котором отмечалось: «...3. Для обеспечения правильного хода работ и гарантий от всяких злоупотреблений со стороны администрации установить фактический контроль над всеми фабриками, складами, конторами. 4. В случае неудовлетворительности переговоров оставить за собою свободу действий, для чего сейчас же обратиться в Московский окружной комитет и ЦК РСДРП за руководящими директивами»⁸. После собрания состоялся большой митинг орехово-зуевских рабочих, на котором это постановление было единодушно одобрено⁹. 5 (18) мая 1917 г. текстильщики Богородско-Глуховской мануфактуры выразили свою солидар-

ность с орехово-зуевскими рабочими¹⁰. Об острых схватках рабочих с фабрикантами рассказывают документы Коломенского машиностроительного завода. Обращают на себя внимание резолюция собрания рабочих паровозомеханической мастерской от 22 марта (4 апреля) 1917 г. об увольнении с завода некоторых представителей администрации, допускаящих рукоприкладство, объявление о закрытии предприятия с 1 июля, письмо директора завода в исполком Совета рабочих депутатов с просьбой охраны его интересов, ответ исполкома, из которого следует, что эсеро-меньшевистские лидеры Совета стояли на стороне заводской администрации¹¹. Из протокола совместного заседания Совета рабочих депутатов, совета старост, союза металлистов от 1(14) июня 1917 г. узнаем, что «действия администрации осуждены как проявления экономической контрреволюции». Одновременно была послана телеграмма в Петроград I Всероссийскому съезду Советов, в которой со всей решительностью заявлялось, что в случае закрытия завода будут приняты меры к объявлению его общественной собственностью. На заседании была избрана контрольная комиссия и утвержден ее устав¹². Эти документы показывают решимость большевиков провести радикальные действия в отношении капиталистической собственности; их работа способствовала разоблачению соглашательской позиции меньшевиков и эсеров, преодолению иллюзий у рабочих по отношению к ним.

Представляет интерес наказ рабочих коломенских заводов, принятый Советом рабочих депутатов 1(14) июня 1917 г. и доставленный рабочей делегацией солдатам действующей армии Румынского фронта. В нем отмечается: «Вы праздновали день Первого мая по новому стилю (18 апреля). Мы не забыли день Международного мира всех трудящихся, мы не забыли и вас, заброшенных по злой воле богатых. Мы работали в воскресенье 18 апреля и передаем вам этот подарок (политическую литературу.— Авт.) в знак нашей благодарности братьям-солдатам за союз с рабочими в русской революции. Солдаты! Дело мира в ваших собственных руках! Организуйте революционную армию. Долой милитаризм! Да здравствует международное объединение на всех фронтах!»¹³. Из наказа видно, что большевики проявляли заботу о росте сознательности солдатских масс и укреплении их союза с пролетариатом.

В отдельных делах с материалами о конфликте рабочих с фабрикантами в Орехово-Зуевском районе содержатся оригиналы удостоверений, выданных Моссоветом и Орехово-Зуевским Советом рабочих депутатов большевикам И. И. Скворцову, В. А. Барышникову и другим, избранным в третейский суд. Имеется перечень требований орехово-зуевских рабочих к фабрикантам¹⁴, документы о деятельности третейских судов. В письме уполномоченных товарищества Зуевской мануфактуры Н. Н. Зиминой от 16(29) июня 1917 г. в третейский суд, рассматривавший конфликт между рабочими и фабрикантами в Орехово-Зуевском районе, указывалось: «Предполагая, что заработная плата будет установлена третейским судом за работу на станках общеупотребительных, то есть узких, правление товарищества просит третейский суд установить при этом и размер прибавок за работу на станках широких»¹⁵.

Принципиальным был вопрос о выводе из Московского военного округа и отправке на фронт всех 14 запасных пехотных полков, расквартированных в крупных городах губернии. Временное правительство через военного министра разослало приказы о передислокации полков, в том числе и 198-го, размещенного в Коломне, в район военных действий¹⁶. Большевикам был ясен замысел Временного правительства — ослабить революционные силы в губернии, на стороне которых стояло большинство солдат. В фонде Моссовета, а также Коломенского Совета рабочих депутатов сохранились документы о борьбе большевиков, направленной на срыв этого контрреволюционного за-

мысла. В одном из них записано: «Обратиться к военному министру с предложением не отправлять полки на фронт в полном составе, а ограничиться отправкой только маршевых рот»¹⁷.

В фонде Коломенского Совета рабочих депутатов отложилось объявление, в котором говорится, что Совет «постановил принять участие в демонстрации, организуемой Всероссийским съездом Советов р. с. д. [в] воскресенье с. г.»¹⁸. Это дает основание предположить, что когда в Петрограде 18 июня (1 июля) 500 тыс. человек вышли на улицы, в Коломне состоялась демонстрация¹⁹. Она была проведена вопреки решению исполкома Моссовета, высказавшегося 15 (28) июня против демонстрации и предложившего ограничиться только митингами²⁰. Документы об организации демонстрации указывают, что она проходила под большевистскими лозунгами (рабочие требовали, в частности, осуществить «контроль Советов рабочих, солдатских, крестьянских депутатов над хозяйством капиталистов и помещиков»)²¹.

Документы Советов характеризуют ту обстановку, которая сложилась в связи с июльскими событиями, положившими конец двоевластию. Как следствие деятельности большевиков в массах — рост политического сознания рабочих. В фондах ЦГАМО немало документов, освещающих объединение и мобилизацию сил рабочего класса в ходе проведения курса партии на вооруженное восстание.

Заседание Совета рабочих депутатов при фабрике товарищества Собинской мануфактуры от 22 июля (4 августа) 1917 г., отмечая «критический момент борьбы с капитализмом», придавая «значение единению с текстильными и другими предприятиями», постановило «принять необходимые меры в дальнейшем действии профессионального союза и присоединении его к Орехово-Зуевскому району»²². В резолюции Озерского Совета рабочих депутатов, принятой 7(20) августа 1917 г., говорится о передаче всей власти Советам рабочих, солдатских, крестьянских депутатов²³. Во многих фондах архива содержатся документы со сведениями о борьбе рабочего класса с корниловщиной, об организации стачки протеста в связи с созывом в Москве в августе 1917 г. Государственного совещания. В десятках телеграмм из уездов не только Московской, но и других губерний Центрального промышленного района подробно описываются чрезвычайные меры, которые предпринимались в связи с заговором генерала Корнилова, деятельность чрезвычайных органов («семерок» и др.) по борьбе с контрреволюцией. Из многочисленных резолюций митингов, собраний рабочих, протоколов заседаний Советов видно, какая смертельная угроза нависла над революцией и как большевики сумели мобилизовать все революционные силы на отпор контрреволюции²⁴. Вот некоторые из этих документов, присланные в Моссовет: «...Образована семерка. Руководит всем. [В] городе спокойно. Подольск»²⁵. «...Для охраны революции формируются дружины добровольцев. Комитет берет на себя власть. Александров»²⁶. «...Все постановления, резолюции Московского совещания считаем не обязательными для рабочих [и] крестьян. Будем разоблачать его контрреволюционную деятельность. Люберцы»²⁷. Отношение рабочих Павловского Посада, Люберец, Реутова, Балашихи, Богородска, Серпухова и других городов к Государственному совещанию подробно характеризуется в материалах Московского областного бюро Советов рабочих и солдатских депутатов²⁸. «Протестуем самым решительным образом против московского контрреволюционного совещания, ввиду протеста объявляем однодневную мирную стачку. Одновременно мы требуем от Временного правительства немедленного проведения программы 8 июля с. г. и отмены смертной казни», — отмечается в телеграмме рабочих подольского цементного завода, направленной в Моссовет²⁹.

Материалы показывают обозначившийся поворот в настроениях рабочих

к большевикам. Об этом свидетельствуют постановления Раменского³⁰, Щелковского³¹ и других Советов рабочих депутатов.

В документах архива широко отражены вооруженная борьба рабочих Подмосковья за власть Советов, их участие в боях за установление Советской власти в самой Москве. В фонде Моссовета содержатся документы, освещающие формирование отрядов Красной гвардии³². Из документов фондов Московской областной и городской комиссий по делам бывших дружинников 1905 года, красногвардейцев и красных партизан можно почерпнуть сведения о социальном составе красногвардейцев из Мытищ, Люберец, Подольска, Коломны, Серпухова, Орехово-Зуева и др., их партийности, роде занятий, местах боев, в которых они принимали участие, и др. Кроме анкет красногвардейцев, большой интерес представляют их автобиографии, являющиеся по сути дела воспоминаниями об установлении Советской власти на местах³³.

Рабочий Ф. И. Бояринов в составе мытищинского отряда красногвардейцев принял участие в боях против юнкеров, засевших в Кремле³⁴. В. Ф. Абашкин, работавший на автозаводе «Бекас», вспоминал, что там ремонтировались автомашины, на которых мытищинские красногвардейцы доставлялись в Москву, а оттуда привозили раненых³⁵. Л. И. Смирнова, состоя в шелковском отряде красногвардейцев, была разведчицей³⁶. Среди дел красногвардейцев встречаются дела бывших дружинников 1905 г. Наиболее яркой и колоритной фигурой является С. Д. Сельдяков, бывший член орехово-богородской партийной группы в 1901 г., активный участник революции 1905 г.³⁷.

Материалы фонда дают сведения об активных работниках Московской окружной организации РСДРП, которая организовывала и направляла борьбу рабочих за власть Советов. Так, в фонде имеется дело Н. Н. Колесниковой, бывшего секретаря МОК РСДРП³⁸, В. В. Минина, члена МОК РСДРП³⁹ и др.

* * *

Малоизвестные документы ЦГАМО периода подготовки Великой Октябрьской социалистической революции дают новые сведения об организации и мобилизации рабочих Подмосковья в борьбе за установление власти Советов, их готовности вступить в вооруженную схватку с буржуазией, роли в оказании помощи восставшей Москве.

¹ См.: Давыдова Л. И., Долгорукова Т. Н. Октябрь 1917 в Москве и Московской губернии. Обзор документов Государственного архива Октябрьской революции и социалистического строительства Московской области. М., 1957; Подготовка и победа Октябрьской революции в Москве. Документы и материалы. М., 1957; Московский военно-революционный комитет. М., 1968; 1917. Летопись героических дней. Хроника важнейших историко-партийных и революционных событий в Москве и Московской губернии. М., 1973; Грунт А. Я. Москва 1917-й. Революция и контрреволюция. М., 1976; Москва. Октябрь. Революция. М., 1987.

² ЦГАМО, ф. 66, оп. 1, д. 9, 22, 35, 39; оп. 2, д. 1—3, 6, 7, 81, 82; оп. 3, д. 31, 339, 371, 380, 381, 846, 859, 1095, 1096, 1105, 1108—1110, 1189, 1213; оп. 12, д. 81, 244, 320; оп. 13, д. 1, 12; ф. 665, оп. 1, д. 3, 6, 8, 9, 16, 18, 32, 244 и др.

³ Там же, ф. 6604, оп. 1, д. 1, 2.

⁴ Там же, ф. 180, оп. 1, д. 3, 10; ф. 186, оп. 1, д. 1, 16, 28; ф. 627, оп. 1, д. 1а; ф. 599, оп. 1, д. 3, 4, 7, 9, 10, 13.

⁵ Там же, ф. 66, оп. 12, д. 81, 320.

⁶ Там же, ф. 665, оп. 1, д. 1, л. 3, 13.

⁷ Там же, ф. 66, оп. 2, д. 6, л. 114.

⁸ Там же, оп. 12, д. 81, л. 4.

⁹ Там же.

¹⁰ Там же.

¹¹ Там же, ф. 665, оп. 1, д. 16, л. 1, 14, 22, 31.

¹² Там же, д. 1, л. 14.

¹³ Там же, л. 13.

¹⁴ Там же, ф. 66, оп. 12, д. 320, л. 8—10, 15, 26—28.

¹⁵ Там же, л. 93.

¹⁶ Там же, ф. 665, оп. 1, д. 1, л. 25, 28, 37; д. 2, л. 1, 6.

¹⁷ Там же, ф. 66, оп. 2, д. 81, л. 18.

¹⁸ Там же, ф. 665, оп. 1, д. 9, л. 3.

¹⁹ Проведение демонстрации в Коломне 18 июня 1917 г. подтверждает телеграмма,

посланная 19 июня из Колсмны в Петроград, которая хранится в ЦГАОР СССР (ф. 1235, оп. 80, д. 24, л. 36). В ней также сообщалось: «Требуем декрета [о] контроле прибылей и убытков фабрик и заводов и помещичьих экономий. Требуем проверки прибылей крупных торговцев и установления дешевых цен на все товары».

²⁰ ЦГАМО, ф. 66, оп. 2, д. 6, л. 71.

²¹ Там же, ф. 665, оп. 1, д. 9, л. 3.

²² Там же, ф. 599, оп. 1, д. 4, л. 1—2.

²³ Там же, ф. 66, оп. 12, д. 244, л. 16.

²⁴ Там же, оп. 3, д. 81, л. 30, 32, 35, 36; д. 1110, л. 34; д. 1213, л. 28, 29, 33, 44.

²⁵ Там же, оп. 2, д. 21, л. 232.

²⁶ Там же.

²⁷ Там же, оп. 1, д. 1213, л. 28.

²⁸ Там же, оп. 2, д. 81, л. 30, 32, 35, 36.

²⁹ Там же, оп. 3, д. 1313, л. 29.

³⁰ Там же, д. 1110, л. 34.

³¹ Там же, д. 1108, л. 43.

³² Там же, оп. 13, д. 1090а—1091, 1092а, 1093, 1094.

³³ Там же, ф. 2169, оп. 1, д. 1—744; ф. 4716, оп. 1, д. 1—201; ф. 6364, оп. 1, д. 4—16 и др.

³⁴ Там же, ф. 4716, оп. 1, д. 24, л. 6.

³⁵ Там же, д. 13, л. 8 об.

³⁶ Там же, ф. 6364, оп. 1, д. 4, л. 61, 63.

³⁷ Там же, ф. 2169, оп. 1, д. 567.

³⁸ Там же, д. 289.

³⁹ Там же, д. 404.

Годовщины Великого Октября на временно оккупированной территории СССР (1941—1943 гг.)

В. С. Леванович

Партизанское движение в Великой Отечественной войне явилось частью вооруженной борьбы советского народа против гитлеровской Германии. Оно охватило все временно оккупированные районы, имело массовый характер. Это всенародное движение с самого начала направляла и организовывала Коммунистическая партия. Она видела в нем не только действенную помощь Красной Армии, но и могучее средство укрепления морального духа советских граждан.

Коммунистическая партия придавала большое значение идейно-политической работе среди населения и партизан в оккупированных районах страны, где фашистские захватчики развернули большую пропагандистскую деятельность, широко используя дезинформацию, провокации, ложь и клевету.

Особенным размахом идейно-политическая работа отличалась в канун и в дни годовщин Великой Октябрьской социалистической революции. Традиция советского народа — торжественно и празднично отмечать эту великую дату — продолжала жить и в тылу врага.

Праздник на оккупированной территории ознаменовывался усилением ударов по врагу, выпуском праздничных номеров газет, листовок, проведением торжественных митингов и собраний.

Большая роль в праздновании годовщин Великого Октября в тылу врага отводилась печати — газетам, листовкам. Через нее действовавшие в тылу врага партийные комитеты, партизаны и подпольщики налаживали связь с сотнями тысяч трудящихся, вынужденных проживать на оккупированной территории. Печать несла людям правду о положении на фронтах, рассказывала о внутреннем и международном положении Советского Союза, разоблачала миф о «непобедимости» гитлеровской армии и лживость фашистской пропаганды, пропагандировала завоевания Октября, вселяла уверенность в неизбежности победы над врагом.

В хранящемся в Центральном партийном архиве (ЦПА) ИМЛ при

ЦК КПСС отчете Политического отдела Центрального штаба партизанского движения сообщается об огромном внимании и интересе к номеру газеты «Правда» от 7 ноября 1941 г. с докладом И. В. Сталина о 24-й годовщине Октябрьской революции, который попал в руки крестьян Сиротинского и Чашникского районов Витебской области. «Из села в село крестьяне переносили этот номер «Правды». За короткое время газета проделала большой путь, ее тачкой читали во многих селах и прочли 20 тысяч человек»¹. Иногда, чтобы прочитать советскую газету, люди предлагали плату продуктами питания².

Это говорит о горячем стремлении советских людей знать правду. Оказавшись под игмом фашистских захватчиков, они были лишены этой возможности, потому что в начальный период оккупации советские газеты в тылу врага не выходили, а из-за линии фронта поступали нерегулярно и их было слишком мало.

В дни празднования Великого Октября широко использовались листовки. Они наиболее оперативно откликались на самые актуальные вопросы жизни и борьбы народных масс на оккупированной территории. Через них партийные комитеты, партизаны и подпольщики призывали советских людей к активной борьбе с врагом, к саботированию распоряжений оккупационных властей, призывали не сдавать захватчикам продукты питания, разоблачали ложь и провокации врага.

В осенний период 1941 г. большинство листовок, изданных в тылу врага, было посвящено 24-й годовщине Великой Октябрьской социалистической революции. В них давалась характеристика обстановки в стране, рассказывалось о положении на фронтах. Широко распространялся доклад И. В. Сталина от 6 ноября 1941 г. Так, в Знаменском районе Смоленской области доклад был размножен партизанами от руки в нескольких десятках экземпляров, так как печатных нашли всего 2 экз. Коммунисты и комсомольцы зачитывали «доклад среди населения на молотильных пунктах, на колхозных собраниях, в вечернее и ночное время»³. В докладной записке Смоленского обкома ВКП(б) отмечалось: «Нет такого уголка на оккупированной территории Смоленской области, где бы не знали этого исторического документа»⁴.

Комсомольцы подпольной группы, действовавшей в Тимашевском районе Краснодарского края, не имея связи с партизанскими отрядами, сами писали листовки. Вот одна из них, распространенная к 25-й годовщине Октября:

«Прочти и передай другому!

К гражданам оккупированной местности!

Отцы и матери, братья и сестры! Прошло более трех месяцев, как к нам пришли немцы-«освободители». Гитлер и его клика отняли у нас все права советского гражданина, данные Коммунистической партией большевиков. Немцы принесли с собой нищету, разруху и, главное, пустили в ход палки и плетки.

Они отправляют в Германию хлеб, скот, продовольствие и даже посевной материал, оставляя нас на голодную смерть.

Граждане! Спротивляйтесь немцам, не давайте продукты, хлеб, вредите им, уничтожайте их, помогайте партизанам, тем самым скорьте победу Красной Армии. Не вступайте добровольно в немецкую армию, не идите служить нашему врагу.

Будьте действительными патриотами нашей Родины!

Да здравствует 25-я годовщина Великой Октябрьской революции!

Советские партизаны»⁵.

В политдонесении партизанской бригады «За Советскую Белоруссию» Калининского фронта говорится о том, что накануне 25-й годовщины Великой Октябрьской социалистической революции из отрядов были выделены группы партийно-комсомольского актива, которые шли в деревни и разъясняли советским людям положение на фронтах, в советском тылу. Одновременно ими было роздано около 200 листовок, призывающих население бросать работу на оккупантов и уходить в партизанские отряды. В четырех населенных пунктах, где находились гарнизоны захватчиков, были расклеены

18 листовок на немецком языке, призывающие солдат переходить к партизанам⁶.

На оккупированной территории Калмыцкой АССР 25-я годовщина Октябрьской революции отмечалась распространением листовок с лозунгами ЦК ВКП(б), праздничного номера газеты «Вести с Родины» тиражом 7500 экз. и доклада И. В. Сталина от 6 ноября 1942 г., выпущенного листовкой на русском и калмыцком языках таким же тиражом⁷.

В период празднования Великой Октябрьской социалистической революции в политической работе среди населения применялись разнообразные формы устной агитации и пропаганды: индивидуальные и коллективные беседы с населением, читки газет и листовок, лекции, собрания, митинги.

В сводке о партизанском движении Южного фронта сообщается о беседах с крестьянами инструктора Серговского РК ВКП(б) Шаламовой, которая по специальному заданию побывала в ряде сел, где читала доклад И. В. Сталина о 24-й годовщине Октябрьской революции. Она рассказала: «Вечером в небольшую квартиру колхозника Моисеева (хутор Кордымовка) собралось более 10 колхозников. В течение четырех часов они с захватывающим интересом слушали меня, когда я читала им доклад. Чтение этого документа превратилось в живую, содержательную беседу. Колхозники с живым интересом расспрашивали, что делается на фронтах, какую помощь оказывают Америка и Англия Советскому Союзу...»⁸. Такие же беседы состоялись в г. Дзержинске, в поселке имени Кирова после читки доклада жительница этого поселка Александра Прудникова сказала: «Теперь для нас ясно, что немцы врут, когда говорят о том, что Красная Армия разбита, а наше правительство во главе с И. В. Сталиным сбежало в Америку. Скоро Красная Армия победит фашистов и мы снова счастливо и радостно будем жить»⁹.

В местах, где нельзя было собрать народ открыто, использовались молодежные вечеринки, на которых велись беседы о положении в стране, читались листовки. 30 таких вечеринок устроили подпольные комсомольские организации Дорогобужского района Смоленской области¹⁰.

В предпраздничные и праздничные дни на оккупированной территории среди населения организовывались собрания и митинги, на которых выступали руководители подполья, командиры партизанских отрядов. Так, Бельским РК ВКП(б) Смоленской области собрания в связи с 24-й годовщиной Октябрьской революции были проведены в 60 колхозах¹¹.

В справке о боевых действиях партизан на временно оккупированной территории Украины говорится, что 7 ноября 1941 г. в селе Будище Добрянского района Черниговской области с большим подъемом прошел митинг в честь 24-й годовщины Великого Октября, население села осталось очень довольным этим мероприятием партизан¹².

Отрядами партизанских соединений Ковпака и Сабурова 7 ноября 1942 г. в селах Барановка, Муравейка, Фатевиж, Толстодубово, Бачевск, Пустогород и других Сумской области были созваны митинги, посвященные 25-й годовщине Октябрьской революции. В этих селах населению было роздано 4000 пудов зерна, заготовленного для отправки в Германию¹³.

На территории Витебской области в честь 25-й годовщины Октября 3-й Белорусской партизанской бригадой было проведено 122 собрания, на которых присутствовало более 5 тыс. человек, бригадой Фалалеева проведено 83 собрания, бригадой «За Советскую Белоруссию» охвачено докладами и беседами 600 человек¹⁴. Большую партийно-политическую работу проделали партизанские отряды, действовавшие в Минской и Полесской областях. «В ночь с 6 на 7 ноября 1942 г. силами коммунистов и комсомольцев были вывешены в деревнях и районных центрах 728 лозунгов ЦК ВКП(б), 1380 плакатов различного формата. В 102 деревнях, а

также в районных центрах и селах, в которых располагались вражеские гарнизоны, партизаны в ночь с 6 на 7 ноября вывесили красные флаги. В Любани, вывесив флаги, партизаны заминировали их. Группа партизан под руководством помощника комиссара тов. Ахрименко ночью вывесила флаги в крупном населенном пункте, в котором находился немецкий гарнизон, забросала гранатами дома, где размещались немецкие солдаты.

Комиссары партизанских отрядов в двух деревнях провели собрания крестьян и в 18 крупных населенных пунктах — митинги. На эти митинги партизаны приходили организованными колоннами с красными флагами и с полным боевым вооружением.

В отрядах и населенных пунктах проведено 19 коллективных слушаний по радио доклада И. В. Сталина. Редколлегии партизанских отрядов выпустили 14 стенных газет, посвященных празднику. Партизанская агитбригада в населенных пунктах дала 17 концертов, на которых присутствовало до 2000 человек.

В итоге всей этой работы накануне 25-й годовщины Октябрьской революции за счет местных жителей численность партизанских отрядов значительно увеличилась...»¹⁵.

Накануне 26-й годовщины Великого Октября партизанами Минской области «было вывешено 554 больших красных флага и более 1200 малых флажков. Во вражеских гарнизонах ночью было вывешено 32 красных флага, некоторые были заминированы. Написано от руки на обоях и вывешено более тысячи плакатов с призывами ЦК ВКП(б). Выпущено и распространено 12 000 плакатов, изготовленных типографским способом. В партизанских гарнизонах 7 и 8 ноября проведено 56 митингов и более 80 собраний, на которых выступали секретари обкомов и райкомов партии и комсомола, комиссары и командиры отрядов, партизаны и партизанки. В селах, лесах 7, 8 и 9 ноября проведено 885 собраний и бесед с крестьянами, на которых присутствовало более 145 тыс. человек. В 52 радиоточках были организованы и успешно прошли вечера коллективного прослушивания доклада И. В. Сталина. Выпущено подпольными типографиями областных, городских и районных газет с призывами ЦК ВКП(б) 8200 экз.»¹⁶.

Все эти мероприятия показывают, что подлинными хозяевами на временно оккупированной советской территории были не фашистские захватчики, а советские патриоты.

В честь Октябрьской социалистической революции партизанские отряды объявляли соревнование. В письме в Москву партизаны отряда «За Родину» Ярцевского района Смоленской области писали 6 ноября 1942 г.: «Включившись в предоктябрьское социалистическое соревнование, наш отряд проделал большую работу, связанную с организацией крушений вражеских эшелонов, подрыву шоссе и железнодородных мостов, а также по уничтожению живой силы противника.

В наступивший 26-й год Октябрьской социалистической революции мы обязуемся еще больше приложить усилий, чтобы увеличить число ударов, наносимых нашим отрядом по тылам врага и тем самым добиться скорейшего повсеместного разгрома противника»¹⁷.

В передовице газеты ленинградских партизан «Советский партизан» от 7 ноября 1942 г. говорилось: «В партизанских отрядах и между отрядами проводится социалистическое соревнование на лучшую встречу Октября. Народные мстители встречают великий праздник новыми ударами по коммуникациям врага, уничтожением фашистских гарнизонов и складов, беспощадным истреблением гитлеровских солдат и офицеров. Встретить годовщину Октября новыми боевыми успехами — вот задача каждого партизанского отряда, каждой партизанской группы»¹⁸.

В честь 25-й годовщины Великой Октябрьской социалистической революции белорусские, смоленские и орловские партизаны за три дня (1—3 ноября 1942 г.) пустили под откос 39 немецких эшелонов — разбили 28 паровозов, 236 вагонов с живой силой, техникой, боеприпасами, имуществом и продовольствием¹⁹.

Партизанский отряд под командованием Кезикова, действовавший в Смоленской области, в ночь на 5 ноября 1942 г. совершил налет на станцию Пригорье, в результате которого было уничтожено 370 фашистских солдат, эшелон с новыми самолетами (14 двухмоторных бомбардировщиков и три истребителя), эшелон с бронетягачами (40 штук), две цистерны горючего и два вагона боеприпасов, 13 автомашин, 6 двухместных мотоциклов, узел телефонной и телеграфной связи, большие склады обуви, хлеба, мельница и др.²⁰.

В ночь с 6 на 7 ноября 1942 г. группа партизан-комсомольцев из отряда, действовавшего в Пинской области, взорвала воинский эшелон, следовавший на фронт. Было разбито много платформ с техникой и убито 90 гитлеровцев. Эта же группа партизан уничтожила телефонную связь противника протяженностью 200 метров²¹.

В спецдонесении Украинского штаба партизанского движения указывается, что «с 1 по 3 ноября 1943 г. украинскими партизанами было пущено под откос 27 эшелонов. Разбито и повреждено 29 паровозов, 196 вагонов. Убито 1040 немецких солдат и офицеров. Уничтожено 2 танка, 32 автомашины, 2 пушки. Подорвано 2 ж. д. моста общим протяжением 20 м, 1 мост на шоссе на дороге — 9 м. Сожжен склад с 62 т горючего»²².

В информационной сводке Литовского штаба партизанского движения приводятся сведения о действиях литовских партизан за период с 5 по 12 ноября 1943 г.: партизаны отряда «Вильнюс» устроили крушения 4 железнодорожных эшелонов с боеприпасами, самолетами, артиллерией и другим вооружением. В результате движение на дорогах было на несколько дней остановлено.

Группа партизан этого же отряда уничтожила электростанцию. Другая группа партизан взорвала на торфоразработках копальную машину и сожгла весь заготовленный за сезон торф.

Партизанский отряд «Перкунас» пустил под откос два железнодорожных эшелона, вывел из строя два километра телефонно-телеграфных линий.

Группа партизан отрядов «За Родину» и «Маргирис» обстреляла бронейной-зажигательными пулями железнодорожный эшелон с боеприпасами и горючим, который полностью сгорел²³.

В оперативных сводках Латвийского штаба партизанского движения говорится, что 6 ноября 1943 г. партизаны бригады Седых и 1-го партизанского отряда в районах станций Скангели, Бриги и на железной дороге Лудза — Резекне подорвали три воинских эшелона с живой силой и военной техникой противника, следовавших на фронт, убито много фашистских солдат, офицеров и латышских легионеров²⁴.

В отчете Эстонского штаба партизанского движения о боевой деятельности эстонских партизанских отрядов есть сведения о том, что с 8 по 12 ноября 1943 г. партизаны отряда Юриссона на узкоколейных железных дорогах Рийселя — Айнажи и Пярну — Мыйзакюла — Валга пустили под откос 2 эшелона с военной техникой и войсками. Другая группа этого отряда привела в негодность 300 м железнодорожного полотна вблизи станции Абя²⁵.

Эти и другие боевые действия партизан в дни празднования Великой Октябрьской социалистической революции имели не только военное, но и морально-политическое значение, так как укрепляли у советских людей,

находившихся под фашистским гнетом, веру в победу над врагом, веру в силу и незыблемость советского строя.

Своей самоотверженной борьбой партизаны и подпольщики внесли большой вклад в дело разгрома фашизма в годы Великой Отечественной войны. Народные мстители оказывали помощь Красной Армии, отвлекая с фронтов фашистские войска и технику. Они нанесли врагу огромный урон²⁶.

Поднимаясь на борьбу с врагом, советские люди отстаивали не только свободу и независимость своей Родины, но и завоевания Великого Октября, на которые покушались фашистские захватчики. В день празднования 25-й годовщины Великой Октябрьской социалистической революции газета белорусских партизан «Народный мститель» писала: «Великую историческую дату 25-летия Октября народы СССР отмечают в условиях Отечественной войны против немецко-фашистских захватчиков.

Коварный и озверевший враг не учел того, что нельзя отнять у нас Советскую власть, завоеванную в Октябре 1917 г.

Разве могли бы советские рабочие смириться с тем, что фабрики и заводы будут принадлежать капиталистам Германии?

Разве могут наши колхозники согласиться с тем, чтобы земли, поля, луга и леса попали в руки немецких помещиков и баронов, а сами они были бы превращены в батраков?

Сила русского оружия и русских людей, известная в истории, снова сказалась, и весь мир восторгается героизмом, патриотизмом и сплоченностью народов Советского Союза»²⁷.

Вот уже более сорока лет советский народ мирно трудится на своей земле и этим мы обязаны тем, кто сражался против гитлеровских захватчиков, выстоял и разгромил фашизм.

В обращении Центрального Комитета КПСС к советскому народу есть такие слова: «Бессмертен подвиг советского народа, солдата и труженика, в Великой Отечественной войне. Мы склоняем головы перед памятью павших за честь и свободу социалистического Отечества, отдавших жизнь за спасение мира от фашистской чумы»²⁸.

¹ ЦПА ИМЛ при ЦК КПСС, ф. 69, оп. 1, д. 1061, л. 35.

² Там же.

³ Юденков А. Ф. Политическая работа партии среди населения оккупированной советской территории. 1941—1944. М., 1971, с. 287—288.

⁴ ЦПА ИМЛ при ЦК КПСС, ф. 69, оп. 1, д. 1059, л. 110.

⁵ В тылу врага. Листовки партийных организаций и партизан периода Великой Отечественной войны 1941—1945 гг. М., 1962, с. 109.

⁶ ЦПА ИМЛ при ЦК КПСС, ф. 69, оп. 1, д. 1080, л. 40.

⁷ Там же, д. 1073, л. 39.

⁸ Там же, д. 1065, л. 49—50.

⁹ Там же.

¹⁰ Там же, д. 1059, л. 110.

¹¹ Там же.

¹² Там же, д. 577, л. 4.

¹³ Там же, л. 113.

¹⁴ Там же, д. 1059, л. 35 об.

¹⁵ Вопросы истории КПСС, 1985, № 8, с. 26—27.

¹⁶ ЦПА ИМЛ при ЦК КПСС, ф. 69, оп. 1, д. 1095, л. 70.

¹⁷ Там же, д. 1082, л. 31—32.

¹⁸ Там же, д. 1124, л. 14.

¹⁹ Там же, д. 1123, л. 44 об.

²⁰ Там же, д. 1063, л. 75—77.

²¹ Там же, д. 1064, л. 180—180 об.

²² Там же, д. 575, л. 60.

²³ Там же, д. 1099, л. 46.

²⁴ Там же, д. 448, л. 32—33.

²⁵ Там же, д. 605, л. 44.

²⁶ См.: Партийное подполье. М., 1983, с. 340—341.

²⁷ ЦПА ИМЛ при ЦК КПСС, ф. 69, оп. 1, д. 1123, л. 40.

²⁸ Правда, 1987, 14 марта.

Тихомировские чтения 1987 г.

Тихомировские чтения, ежегодно проводимые Археографической комиссией АН СССР, на этот раз были посвящены проблемам изучения истории Великого Октября.

Заседание открыл председатель комиссии С. О. Шмидт. Он отметил, что М. Н. Тихомиров придавал большое значение работе исследователей с архивными материалами, вопросам археографии и смежных научных дисциплин.

Е. Н. Городецкий (Институт истории СССР АН СССР) в докладе «Актуальные вопросы историографии и источниковедения Великого Октября» отметил, что за последние 20 лет созданы крупные монографии и коллективные обобщающие труды по важнейшим проблемам истории Октябрьской революции, опубликованы многие документы. Однако существует определенная недооценка объема и глубины демократических задач, разрешенных Великим Октябрем. С этим связано и слабое исследование таких проблем, как сочетание пролетарской революции с крестьянской войной, роль городских средних слоев в революции, додекретное творчество народных масс. Необходимо освободиться от теории «чистой пролетарской революции» без стихийных взрывов, без привлечения к ее проведению различных попутчиков, без поисков, ошибок и их преодоления первопроходцами, строившими новое, социалистическое общество.

Сложившиеся в 1985—1987 гг. новые условия для исследовательской работы по изучению истории Октября требуют восстановления незаслуженно забытых имен и связанных с ними событий.

Докладчик отметил ошибочность мнения, что все источники по истории Октября уже собраны и учтены в государственных и партийных архивах. Имеются еще большие возможности для поисков личных архивов участников революции. Е. Н. Городецкий высказался также за публикацию корпуса таких источников по истории Октября, как протоколы ленинского Совнаркома (обязательно с приложениями), протоколов коллегий ВСНХ, Наркомпроса и других наркоматов, за фототипическое издание большевистских и советских газет 1917 г., протоколов ВЦИК II—V созывов, II—V съездов Советов.

Р. М. Савицкая (Институт марксизма-ленинизма при ЦК КПСС) выступила с докладом «Произведения В. И. Ленина периода подготовки Октябрьской революции (март — октябрь 1917 г.)». Вопросы археографии и источниковедения». Она сообщила, что после завершения 5-го издания сочинений В. И. Ленина в 1965 г. институт опубликовал еще 31 новый ленинский документ периода март — сентябрь 1917 г. Это выписки, сделанные В. И. Лениным из иностранных газет, о событиях в России и о Петроградском Совете рабочих депутатов, три письма к И. Ф. Арманд, записка издателю книги «Государство и революция». В Биографическую хронику вошло восемь новых фактов из жизни В. И. Ленина в подполье в июле — августе 1917 г. Источником послужила копия хранящегося

в Стокгольме дневника финского социал-демократа К. Вийка.

Б. И. Каптелов, директор ЦГАОР СССР, ознакомил присутствовавших с большой работой, проделанной архивом по составлению справочника опубликованных источников по истории Октября. Он учитывает все существующие публикации по материалам центральных и местных государственных архивов СССР (в том числе в периодических и популярных изданиях), имеющие ссылки на место хранения документов. Этими сведениями, заложенными в память ЭВМ, могут пользоваться исследователи.

Выступивший в прениях К. Ф. Шацилло (Институт истории СССР АН СССР) подчеркнул, что перестройка в исторической науке только еще начинается и она связана прежде всего с использованием более широкого круга документов. С ним согласилась Ю. В. Андрушайтите (Археографическая комиссия), отметившая, что больше внимания надо уделять розыску новых материалов по истории Октября и их публикации. В. А. Черных (Археографическая комиссия) высказал мнение о необходимости создания «Советского биографического словаря», в котором содержались бы данные обо всех участниках революции. Сейчас один из основных недостатков исследований по истории Октября и советского периода — безымянность. А. А. Курносоев (Археографическая комиссия) выдвинул предложение о проведении силами Главархива СССР, МГИАИ, Археографической комиссии, музеев совместной работы по сбору у населения и публикации источников по новейшему времени.

Подводя итоги заседания, С. О. Шмидт выразил удовлетворение, что необходимость большего привлечения ученых к работе над открытием новых комплексов документов и их популяризации находит понимание и поддержку у работников архивов.

Н. А. Охотина

Архивисты Армянской ССР, реализуя план мероприятий, посвященных 70-летию Великого Октября, для читальных залов архивов составили перечень документов по теме «Великая Октябрьская социалистическая революция и установление Советской власти в Армении», который направлен также в Институт истории АН Армянской ССР, Ереванский госуниверситет, партийные органы. Он включает 930 опубликованных документов. Для филиала Центрального музея В. И. Ленина, создаваемого в Ереване, подготовлены перечни документов: ЦГИА — о соратниках В. И. Ленина, ЦГАОРСС — о претворении ленинских идей строительства социализма в республике.

ЦГИА и ЦГАОРСС республики совместно с телевидением организована передача под рубрикой «Рассказывают документы».

Э. Г. Саркисян

Публикация документов ГАФ СССР средствами массовой информации

В «Неделе» (воскресном приложении к газете «Известия») и газете «Социалистическая индустрия» публикуются материалы Государственного архивного фонда СССР, посвященные 70-летию Великой Октябрьской социалистической революции. Это наиболее интересные и важные документы, фотографии, архивные находки последних лет.

В «Неделе» под общей рубрикой «70 лет в документах и фотографиях» с № 1 помещаются материалы, освещающие осуществление Великой Октябрьской социалистической революции в центре и на местах, о борьбе за власть Советов и защите завоеваний от белогвардейцев и иностранных интервентов, первых мирных шагах социалистического строительства в нашей стране и др. Читатели увидели свыше 400 документов, фотографий, плакатов, хранящихся в центральных государственных архивах СССР и государственных архивах союзных республик. В непосредственной подготовке публикации принимают участие сотрудники Главархива СССР и ЦГА СССР, а также журналисты. Ценность этой серии, по мнению редакции «Недели» и отзывам читателей, в том, что она прослеживает основные этапы истории первого в мире социалистического государства. Особый интерес вызвали подборки «Революция шагает по стране» — о триумфальном шествии Советской власти, «Разгромили атаманов, разогнали воевод» — о периоде гражданской войны и иностранной военной интервенции, «Товарищи всех стран и языков» — об участии интернационалистов-иностранцев в Великой Октябрьской социалистической революции и гражданской войне, «Утро Страны Советов» — о первых шагах социалистического строительства, «НЭП. 20-е годы».

Планируется опубликовать более 20 подборок документов, в том числе по истории индустриализации, коллективизации сельского хозяйства, культурной революции в СССР, Великой Отечественной войны, послевоенному мирному социалистическому строительству, отдельным его этапам (целина, космос, БАМ и т. д.).

Газета «Социалистическая индустрия» начала систематическую публикацию серии подборок документов Государственного архивного фонда СССР «Октябрьские страницы» (с июня). В них рассказывается о славном пути нашей Родины за 70 лет, мужестве и героизме советских людей. Первая публикация, рассказывающая о социалистической индустриализации, названа «Не померкнет никогда», вторая — «Накануне Великой Отечественной».

В последующих номерах публикуются материалы о работе тыла в годы Великой Отечественной войны, послевоенном восстановлении народного хозяйства, освоении Сибири и Дальнего Востока, о командармах индустрии, новаторах, стахановцах.

Поиски новых форм публикации документов, особенно на страницах центральных органов печати, выходящих многомиллионными тиражами и пользующихся широким читательским интересом, — достойный вклад советских архивистов в подготовку празднования 70-летия Великого Октября.

ИЗВЕСТИЯ Пролетариям всех стран, соединяйтесь!
Неделя 1
1987

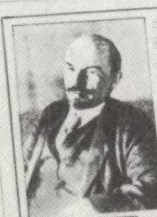

ОКТАБРЬ 1917. ПЕТРОГРАД.

1987

ПРЕСТЬ
Восточного Фронта



**ВСЯ
ВЛАСТЬ
СОВЕТАМ!**

ОКТАБРЬ 1917. МОСКВА.

**РЕВОЛЮЦИЯ
ШАГАЕТ
ПО СТРАНЕ**



РАЗГРОМИЛИ АТАМАНОВ, РАЗОГНАЛИ ВОЕВОД
ИЗ ГОНИМЫХ С НАГРАДЪЮЩИХ



ВОСТОЧНЫЙ ФРОНТ

ЮЖНЫЙ ФРОНТ



Звуковая летопись Страны Советов

Г. Д. Петров, кандидат исторических наук

Тесные творческие контакты установились у Центрального государственного архива звукозаписей СССР с редакцией журнала «Клуб и художественная самодеятельность». В этом журнале публикуются не только сообщения о фонодокументах, но и широко представляются фрагменты звуковых записей на гибких грампластинках, являющихся приложением к журналу. Такие пластинки готовятся, как правило, к юбилейным датам в истории нашей страны.

Следуя традиции, сотрудники ЦГАЗ СССР совместно с редакцией журнала и при техническом содействии Всесоюзной фирмы грампластинок «Мелодия» подготовили и опубликовали в журнале к 70-летию Великого Октября серию из 15 гибких грампластинок «Звуковая летопись Страны Советов». Материалы этой серии публикуются с конца 1985 г. В нее включено 118 фрагментов фонодокументов, прокомментированных научными сотрудниками ЦГАЗ СССР.

Во вступительной статье ко всей серии говорится: «На вкладных пластинках журнал начинает публикацию исторических звуковых документов к 70-летию Великого Октября... В тысячах и тысячах бережно сохраняемых звукозаписей, как во множестве зеркал, отразилась исполненная поступь Страны Советов»¹. Подчеркивая, что это будет одна из основных рубрик журнала на ближайшие два года, сообщается о том, что в выпусках «Звуковой летописи...» можно будет услышать воспоминания участников Великой Октябрьской социалистической революции, гражданской войны, голоса создателей Советского государства, участников великих строек первых пятилеток, тех, кто защищал нашу Родину в годы Великой Отечественной войны, рассказы о важнейших проблемах, стоящих перед советским народом на всех этапах его истории.

Открывает серию пластинка «На пути к Октябрю», которая посвящена событиям Февральской революции 1917 г. На ней записаны голоса участников революционных событий, происходивших в России в первые месяцы 1917 г.: ветеранов партии А. А. Булышкина, И. Я. Видемана, И. С. Мельникова, И. И. Никитина. Воссоздавая обстановку тех дней, А. А. Булышкин рассказывает: «Я был участником большого митинга на Знаменской площади, который проходил 27 февраля. Десятки тысяч народа. Мы были поражены событием, которое произошло на наших глазах. Молодой есаул, командовавший казаками, скомандовал: «Шашки вон!» и бросился в атаку на конных городских. Вся восставшая народная масса, окружив казаков, снабдила их красными бантами, и бородачи шли уже с нами по Невскому с пением революционных песен»².

Вторая пластинка серии — «Скоро грянет буря» — о развитии революции весной — летом 1917 г., подготовке большевиками Октябрьского вооруженного восстания. Она начинается воспоминаниями ветеранов партии Н. Ф. Агаджановой и А. Я. Чечковского, бывшего солдата 1-го пулеметного полка С. И. Петриковского о встрече В. И. Ленина на Финляндском вокзале 4 апреля 1917 г. Воспоминания солдата 8-го полка 1-й гренатерской дивизии Б. Н. Попова воскрешают атмосферу, царившую в Таврическом дворце в то время, когда В. И. Ленин выступал с «Апрельскими тезисами». Член большевистской партии с 1904 г. Ф. З. Евсеев рассказывает о том, как проходил I Всероссийский съезд Советов рабочих и солдатских депутатов. Событиям июльских дней посвящены воспоминания К. Г. Аршавского. В. С. Хоромская, работница завода «Новый Леснер» (ныне машиностроительный завод имени Карла Маркса), пере-

дает своим рассказом частичку той кипучей работы, которую проводили большевики в преддверии Октября, готовя рабочие отряды к решительному бою.

Выпуск «Октябрьское вооруженное восстание» посвящен кульминационному моменту величайшей в истории человечества пролетарской революции. Это как бы документальная хроника событий, происходивших в Петрограде 24, 25, 26 октября 1917 г., засвидетельствованная их непосредственными участниками. Так, о последнем подполье В. И. Ленина на Сердобольской улице, откуда он руководил подготовкой вооруженного восстания, рассказывает хозяйка конспиративной квартиры М. В. Фофанова. О создании отрядов Красной гвардии накануне решительного штурма Зимнего дворца, где засело Временное правительство, о бурных событиях этих дней вспоминают бывший рабочий Сестрорецкого завода А. А. Андреев, комиссар легендарного крейсера «Аврора» А. А. Бельшев, ветеран партии П. В. Виноградов, бывший солдат Преображенского полка А. И. Спицын, который вечером 25 октября 1917 г. вместе с революционными солдатами ворвался в здание штаба Петроградского военного округа. О штурме Зимнего рассказывает бывший член военной секции Петровета С. А. Смирнов. Большой интерес представляют воспоминания одного из ближайших соратников В. И. Ленина В. Д. Бонч-Бруевича о том, как ранним утром 26 октября 1917 г. на его квартире Владимир Ильич набрасывал проект Декрета о земле. Завершают пластинку воспоминания участника II съезда Советов В. Л. Сальникова. На этом съезде В. И. Ленин провозгласил Декрет о мире. «В зале творилось что-то невероятное,— рассказывает В. Л. Сальников,— аплодисменты перемешивались с криками радости. Раздался звонок, и Ленин заговорил. Слова ленинского Декрета о мире отвечали глубоким чувствам трудового народа России. Когда В. И. Ленин перешел к докладу о земле, в зале, словно вой урагана, раздались овации, крики «Ура!», пение «Интернационала»... Последним пунктом в повестке дня стоял вопрос о структуре власти. Съезд единодушно утвердил правительство во главе с В. И. Лениным»³.

Материалы выпуска «Поступь Великого Октября» посвящены периоду становления социалистического государства. Пластинка открывается редкой записью — рассказом радиста Н. Р. Дождикова о том, как по поручению В. И. Ленина передавались из Петрограда первые радиogramмы с радостной вестью о свершившейся революции. Воспоминания А. Д. Блохина, активного участника революционных событий в Москве, переносят нас в город, где особенно важно было как можно скорее установить Советскую власть. О триумфальном шествии Октября свидетельствуют участники событий: А. И. Блишников (Чита), О. П. Лепешинская (Орша). С деталями одного из важнейших событий того времени — заключения Брестского мира — знакомят Н. И. Карпов и В. А. Карпинский. Соратник В. И. Ленина Д. И. Курский говорит о создании пролетарского социалистического законодательства, так необходимого новому государству. Завершает пластинку выступление первого Верховного главнокомандующего и наркома по военным делам Н. В. Крыленко о победе Октября⁴.

Пластинка «Первые шаги Советской власти» продолжает и дополняет предыдущую: она посвящена экономическим, культурным и социальным преобразованиям, которые совершались в период триумфального шествия Советской власти и получили название «красногвардейской атаки» на капитал. Пластинка знакомит нас с воспоминаниями видного деятеля партии и Советского государства А. А. Андреева о том, какую роль придавал В. И. Ленин введению рабочего контроля на производстве, М. Н. Животова, члена партии с 1904 г., об организации ВСНХ, И. И. Вахрамеева, который живо и интересно описывает ход операции по национализации

частных банков в середине декабря 1917 г., фрагментами речей А. М. Коллонтай «К работницам», посвященной проблеме приобщения женщин к социалистическому строительству, и А. В. Луначарского о задачах Советской власти в области культурного строительства⁵.

Периоду гражданской войны и рождению Красной Армии посвящена пластинка «Этих дней не смолкнет слава». В пластинку включены воспоминания А. И. Черепанова, командовавшего в 1918 г. 2-м красноармейским полком, и бывшего стрелка А. Д. Золоцевской. В нее вошли также фрагменты повести А. С. Серафимовича «Железный поток», прочитанные автором, и рассказ о боевых действиях одного из полков, входивших в Таманскую дивизию. Большой интерес представляет выступление М. И. Калинина перед бойцами Красной Армии 10 мая 1919 г.⁶.

В седьмом выпуске — «В семье единой» — ветераны партии С. И. Ракша и В. Л. Бильшай рассказывают о том, как в преддверии I Всесоюзного съезда Советов по всей стране обсуждались вопросы, связанные с объединением народов в едином многонациональном государстве. Фонодокументы воссоздают торжественный настрой, царивший на съезде, провозгласившем создание Союза Советских Социалистических Республик. Завершается выпуск выступлением М. И. Калинина на VII Всесоюзном съезде Советов 25 октября 1935 г.⁷.

«И дух наш молод...». Эта пластинка рассказывает о III съезде комсомола, о речи на нем В. И. Ленина. Здесь же — рассказы Н. П. Богданова о принятии плана ГОЭЛРО, члена-корреспондента АН СССР Н. Н. Качалова о достижениях советской науки, рабочего К. П. Яковлева о выпуске первого отечественного трактора «Фордзон-Путиловец» в 1924 г.⁸.

«Художники и поэты революции» — так называется пластинка, посвященная искусству первых дней и месяцев молодой Советской республики, о которых вспоминают поэты А. Безыменский, художница Н. Ватолина. Здесь же записи стихов Д. Бедного, В. Луговского, В. Маяковского⁹.

«Время — вперед» — это рассказ о свершениях советских людей в годы первой пятилетки. Молодой энергией созидания наполнены репортажи о пуске первых заводов, электростанций, полетах в стратосферу. В пластинку включены фрагменты репортажей о митингах, посвященных пуску автомобильного гиганта завода АМО (1931 г.), где присутствовал председатель ВСНХ Г. К. Орджоникидзе, крупнейшей в стране электростанции — Днепрогэса; рассказ рабочего А. И. Сулимова, прибывшего на строительство Магнитогорского металлургического комбината с комсомольской путевкой за № 1.

30 сентября 1933 г. на рекордную, по тем временам высоту, 19 тыс. м поднялся стратостат «СССР». О том, как проходил полет, рассказывает командир стратостата Г. А. Прокофьев. Запись его рассказа была сделана вскоре после полета¹⁰.

Специальный выпуск «Звуковой летописи...» посвящен гигантской стройке первой пятилетки — сооружению Московского метрополитена. Об этом вспоминают в 1987 г. его первостроители — Герой Социалистического Труда Т. В. Федорова и И. И. Иванков¹¹.

«Хорошее настроение» — так называется 12-й выпуск серии, посвященный развитию культуры и искусства в 1930-е годы¹².

«Возрождение». Уже само название выпуска говорит о том, что он рассказывает о восстановлении народного хозяйства страны после Великой Отечественной войны. На пластинку записан фрагмент выступления председателя Госплана СССР Н. А. Вознесенского на первой сессии Верховного Совета СССР второго созыва, принявшей четвертый пятилетний план развития народного хозяйства. О возрождении Днепрогэса вспоминает бригадир бетонщиц, кавалер ордена Ленина А. С. Лошкарева.

На пластинке записаны фрагменты речи И. Г. Эренбурга на конгрессе в защиту мира и выступления академика И. В. Курчатова, в котором он говорит о создании в СССР ядерного оружия как ответной меры на действия американской военщины¹³.

Завершают серию «Звуковая летопись Страны Советов» два выпуска. Один из них посвящен истории освоения космического пространства в СССР, другой — развитию Советского государства на современном этапе.

Представляя на страницах журнала «Клуб и художественная самодеятельность» серию грампластинок «Звуковая летопись Страны Советов», ее авторы руководствовались целью — сделать доступными широкому кругу слушателей уникальные документы по истории Советского государства, сделать их достоянием учреждений культуры, всех тех, кто интересуется историей нашей Родины.

Маленькие «голубые диски» со звуковыми страницами истории Страны Советов призваны пополнить фонотеки, помочь культпросветработникам в организации мероприятий, посвященных 70-летию Великого Октября.

¹ Клуб и художественная самодеятельность, 1985, № 21, с. 1.

² Там же, с. 1, гибкая грампластинка.

³ Там же, 1986, № 7, с. 1—2, гибкая грампластинка.

⁴ Там же, 1986, № 13, с. 1—2, гибкая грампластинка.

⁵ Там же, 1986, № 18, с. 1, гибкая грампластинка.

⁶ Там же, 1986, № 20, с. 1, гибкая грампластинка.

⁷ Там же, 1987, № 24, гибкая грампластинка.

⁸ Там же, 1987, № 6, с. 2, гибкая грампластинка.

⁹ Там же, 1987, № 2, с. 24—25, гибкая грампластинка.

¹⁰ Там же, 1987, № 9, с. 2, гибкая грампластинка.

¹¹ Там же, 1987, № 11, с. 1, гибкая грампластинка.

¹² Там же, 1987, № 12, с. 1, гибкая грампластинка.

¹³ Там же, 1987, № 17, с. 1—2, гибкая грампластинка.

В г. Оренбурге в Доме работников просвещения экспонируется выставка, посвященная 70-летию Великой Октябрьской социалистической революции, подготовленная во исполнение решения VII сессии областного Совета народных депутатов XIX созыва.

Материалы выставки (подлинники документов и фотографий, а также книги, журналы и газеты) отражают политическую и экономическую жизнь Оренбуржья с 1734 г. (года основания города) до наших дней. Основная часть экспозиции рассказывает о революционном прошлом края, о борьбе за власть Советов.

Выставка вызвала значительный интерес: ее посещают партийные, советские и хозяйственные руководители, студенты, учащиеся школ и профтехучилищ, гости города.

Большое социальное значение имеет проведение на материалах выставки дней депутатов. Обращение их к опыту работы местных Советов прошлых лет имеет не только познавательное, но и практическое значение. Проводятся здесь по заявкам школ открытые уроки для учащихся старших классов. Тематика уроков са-

мая разнообразная: встречи с участниками Великой Отечественной войны, лекции к 150-летию со дня смерти А. С. Пушкина, по истории комсомола, приуроченные к XX съезду ВЛКСМ и др. В кинозале Дома работников просвещения демонстрируется кинофильм об архивах «Хранить вечно», который посмотрели уже более 4 тыс. человек.

Покидая выставку, многие ее посетители оставляют благодарственные записи, а также пожелания о продолжении важной и такой нужной работы архивистов, как знакомство с историей родного края. Супруги Рыковы, живущие в Оренбурге, записали: «Ознакомившись с выставкой исторических документов, мы как бы встретились со своей молодостью. В газетах 1940-х годов нашли свои и сверстников фамилии в числе стахановцев, депутатов районных Советов...».

О выставке рассказано в местной периодической печати, по радио и телевидению, о ней написала газета «Комсомольская правда».

О. В. Ударова

Постановление СНК РСФСР от 27 марта 1919 г.

В развитие ленинского декрета по архивному делу от 1 июня 1918 г. в течение последующего года Советское правительство приняло еще четыре законодательных акта, подписанных В. И. Лениным.

Постановление СНК РСФСР от 27 марта 1919 г. «Об архивах и делах расформированной прежней армии» — законодательный документ, принятие которого было продиктовано озабоченностью Советского правительства о сохранности исторически ценных документов периода первой мировой войны. Постановление обязывало военных комиссаров на местах безотлагательно уведомить Главное управление архивным делом при Наркомпросе РСФСР о местонахождении этих архивов и взять их под свою охрану.

Этот законодательный акт заложил основу для создания в стране архивов, хранящих военно-историческую документацию.

ПОСТАНОВЛЕНИЕ Совета Народных Комиссаров.

Все архивы и дела расформированных частей, штабов и управлений прежней постоянной армии, относящиеся к периоду войны 1914-1918 г.г., должны быть немедленно приняты на местах военными комиссарами под свою охрану.

С местонахождении этих архивов и дел местные военные комиссары обязуются безотлагательно уведомить с приложением кратких списков "Главное Управление Архивным Делом" /Москва, Ваганьковский пер. 8/.

Председатель Совета
Народных Комиссаров

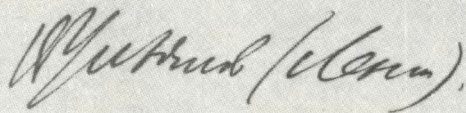

Замнаркомвоен

Управляющий Делами Со-
вета Народных Комиссаров

Секретарь Совета На-
родных Комиссаров

Москва, Кремль,
27-го марта 1919 года.

Хроника архивного строительства в СССР

1930

5 апреля ЦИК и СНК УССР приняли постановление о ЕГАФ Украинской ССР.

14 апреля подписано соглашение ЦАУ РСФСР и ВЦСПС об объединении всех архивных материалов по истории рабочего класса и рабочего движения в единый архив профдвижения в составе АОРов.

19 апреля ЦИК АзССР утвердил Положение о Центральном архивном управлении республики.

13 августа ЦИК и СНК УССР приняли постановление об организации Всеукраинского государственного архива.

3 сентября СНК СССР принял постановление об открытии при ЦАУ СССР Института архивоведения.

15 октября ЦИК БССР утвердил Положение об Архивном управлении Белорусской ССР.

31 октября ЦИК ТаджССР принял постановление об организации Центрального управления архивным делом республики.

В ЦАУ СССР организована выставка документов «1905-й год».

1931

20 марта ЦИК и СНК ТаджССР утвердили Положение об организации архивного дела в республике.

1 апреля организован Институт архивоведения (Историко-архивный институт) при ЦАУ СССР.

20 мая ЦИК и СНК УзССР утвердили Положение об организации архивного дела в Узбекской ССР и Положение о Центральном архивном управлении республики и его местных органах.

10 июня ВЦИК принял постановление о положении архивного дела на местах, обязывающее ЦИК автономных республик и исполкомы краев и областей «создать для архивных органов условия, обеспечивающие возможность использования архивных материалов для нужд социалистического строительства».

13 июня ЦИК и СНК ГССР приняли постановление об управлении архивами Грузии.

22 июня Совнаркомом РСФСР принято решение о постройке зданий на Б. Пироговской, 17 для АОР и АКА.

27—31 июля состоялось совещание заведующих архивными управлениями РСФСР.

15 августа СНК РСФСР принял постановление об использовании материалов архивных органов РСФСР.

22 октября СНК ТаджССР принял постановление об обязательной передаче ЦАУ республики всевозможных печатных изданий, фото- и кинонегативов.

29 октября СНК АзССР принял постановление об использовании архивных ценностей республики.

3 ноября Президиум ЦИК СССР принял постановление об объединении Института Маркса — Энгельса с Институтом Ленина в Инсти-

тут Маркса — Энгельса — Ленина (ИМЭЛ) при ЦК ВКП(б).

29 ноября состоялся Второй съезд архивных работников Украинской ССР.

1932

23 апреля ЦИК и СНК АрмССР утвердили Положение о Центральном архивном управлении республики.

3 мая СНК РСФСР принял постановление о включении ЦАУ с его центральными архивами в Москве и Ленинграде в сеть научно-исследовательских учреждений РСФСР.

20 мая ВЦИК и СНК РСФСР утвердили Положение о краевых (областных) архивных управлениях и краевых (областных) архивах.

20 июня ЦИК и СНК УССР приняли постановление о Центральном архивном управлении Украинской ССР, его местных органах и учреждениях, находящихся при нем и при его местных органах.

1 сентября в АКА открыты 3-месячные курсы повышения квалификации сотрудников.

7 декабря ЦИК СССР принял постановление об образовании при ЦАУ СССР Центрального государственного архива звуковых записей. Центральный фотокиноархив выведен из подчинения АОРа и становится самостоятельным архивом союзного значения.

При Историко-архивном институте организована аспирантура.

1933

7 апреля ЦИК и СНК СССР приняли постановление о военных архивах. АКА преобразовывался в Центральный архив Красной Армии (ЦАКА). На него возлагался сбор документов, относящихся к истории гражданской войны и РККА. ЦАКА и Военно-исторический архив переданы из ведения ЦАУ РСФСР в подчинение ЦАУ СССР.

С 22 июня в ЦАКА начато создание именной картотеки выдающихся работников Красной Армии и участников гражданской войны.

17 октября ЦИК СССР принял постановление об упорядочении архивов в колхозах, совхозах и МТС.

1934

В сентябре ЦФКА был объединен с Центральным архивом звукозаписей и получил название Центральной фотофонокиноархив.

1 декабря ВЦИК и СНК РСФСР приняли постановление о структуре архивных органов.

10 декабря ВЦИК и СНК РСФСР приняли постановление об организации районных архивов «в целях обеспечения надлежащей охраны, собиранья, разработки и использования архивных материалов низового советского аппарата, новостроек, совхозов, машинно-тракторных станций и колхозов...».

Закончено строительство первой очереди архивохранилищ центральных государственных архивов в Москве.

1935

27 июня ЦИК СССР принял постановление о мероприятиях по упорядочению архивного дела СССР.

ЦАУ СССР организована выставка документов на тему «Армия и флот в 1905 г.».

1936

5 февраля ЦИК и СНК СССР приняли постановление об упорядочении архивного дела в народных комиссариатах и центральных учреждениях СССР.

26 июня изданы Правила ЦАУ СССР и РСФСР по составлению предметно-тематических каталогов архивных материалов и по учету публикаций архивных материалов.

15 августа вышли Правила ЦАУ СССР по учету архивных материалов в государственных архивах (кроме районных) и в республиканских (центральных) и краевых (областных) архивных управлениях СССР.

10 сентября изданы Правила выдачи архивных справок, выписей и копий центральными госархивами СССР, РСФСР и местными архивными органами РСФСР.

В ноябре — декабре ЦАКА обследован Комиссией партийного контроля при ЦК ВКП(б).

В Центральном фотофонокиноархиве работало 36 человек, в том числе 5 членов и кандидатов в члены партии, 2 комсомольца, 2 с высшим образованием, 21 со средним и 5 с низшим. Копирование кинодокументов осуществлялось на киностудиях.

1937

27 марта СНК СССР принял постановление об образовании при Главном геологическом управлении Наркомтяжпрома Всесоюзного геологического фонда.

10 сентября Президиумом ВЦИК принято постановление об упорядочении архивного дела в РСФСР.

1938

10 февраля ЦАУ СССР издан приказ об уточнении структуры местных архивных управлений РСФСР и о сети республиканских, краевых и областных архивов.

21 февраля вышли правила ЦАУ СССР по составлению инвентарной описи архивных материалов в государственных архивах СССР.

31 марта изданы правила ЦАУ СССР по оформлению дел и других единиц хранения в государственных архивах СССР.



ЦГИА СССР (архив архива)



ЦГАОР СССР (личный фонд С. Т. Плешакова — на фотографии второй слева). Члены комитета ВЛКСМ Историко-архивного института. 1935 г.

16 апреля Президиум Верховного Совета СССР принял указ о передаче ЦАУ СССР в ведение НКВД СССР.

18 мая изданы Правила ЦАУ СССР по систематизации архивных материалов в государственных архивах СССР и по ревизии наличия и состояния архивных материалов в госархивах СССР.

1—3 июня состоялась конференция научных и руководящих работников Центральных архивных управлений СССР и РСФСР.

29 сентября Центральное архивное управление СССР переименовано в Главное архивное управление НКВД СССР.

В декабре по инициативе ГАУ состоялось совещание работников центральных и местных военных архивов с участием представителей Наркомата обороны и Наркомата военно-морского флота СССР по обсуждению вопросов состояния военных архивов и стоящих перед ними задач.

Открылись два новых историко-архивных училища в Москве и Ленинграде для подготовки среднего архивного персонала.

В партийный архив Брянского обкома КПСС в 1948 г. были переданы обкомом партии документы Брянского штаба партизанского движения (более 1000 дел). Документы штаба поступили также из партархива Смоленского обкома КПСС.

По материалам фонда Брянского штаба партизанского движения в архиве составлены именная картотека и схема органов управления партизанскими объединениями. Как свидетельствуют документы, на территории области действовало 136 партизанских отрядов, объединенных в 27 бригад, существовало около 80 подпольных групп. Руководство ими осуществляли 3 подпольных окружка, 29 горкомов и райкомов партии. Активно действовали также 16 райкомов комсомола, более 100 комсо-

1939
7 сентября утверждены приказом начальника ГАУ НКВД СССР Правила определения архивного фонда.

1940
28 января СНК СССР принял постановление, развивающее Положение о Главном архивном управлении.

4 ноября ГАУ НКВД СССР издан циркуляр о проверке наличия и состояния документов в государственных архивах.

ЦВИА издан в Воениздате первый сборник документов «Наступление Юго-западного фронта в мае — июне 1916 г.».

1941
29 марта СНК СССР утвердил Положение о Государственном архивном фонде СССР и сети государственных архивов СССР.

Создан Центральный государственный архив литературы и искусства СССР.

14 мая утверждены новые положения о центральных государственных архивах.

(Продолжение следует)

мольских организаций. В Дятьковском районе с февраля по июнь 1943 г. в тылу врага была восстановлена Советская власть. Во многих населенных пунктах Навлинского, Суземского и других районов также действовали советские органы власти.

Ежегодно по документам фонда архив исполняет запросы учреждений, организаций и отдельных граждан. Особое место занимают запросы участников партизанского движения.

Документы о партизанском движении на Брянщине широко используются при подготовке публикаций для печати, радио- и телепередач, создании музеев и комнат боевой славы.

В. А. Смирнов

Ярмарка научно-технических идей

Ю. А. Шашарин, директор ЦГАНТД СССР

В ЦГАНТД СССР проведено научно-информационное мероприятие под условным названием «Ярмарка научно-технических идей». Организаторами ее кроме архива являлись научно-технический совет Куйбышевского обкома КПСС, областной совет профсоюзов, областные советы научно-технических обществ и Всесоюзного общества изобретателей и рационализаторов, областная научная библиотека и Дом техники. Цель ярмарки — активизация совместной деятельности НИИ, КБ, вузов, проектных организаций, промышленных предприятий,строек по ускорению внедрения в народное хозяйство достижений науки, техники, изобретений, рацпредложений и передового опыта по следующим направлениям: повышение качества и надежности выпускаемых изделий; механизация и автоматизация производства, сокращение применения тяжелого ручного труда; использование прогрессивных технологий; экономия материальных и топливно-энергетических ресурсов; совершенствование организации труда и управления.

На ярмарке экспонировались натурные образцы, макеты, плакаты и иллюстрированные планшеты по научно-техническим решениям НИИ, КБ, вузов, проектных организаций,строек Куйбышева, Тольятти и области, а также других регионов страны, изобретения и рационализаторские предложения, патенты и научно-техническая литература. ЦГАНТД СССР развернул выставку уникальных документов из коллекции «Заявочные материалы на изобретения и открытия».

В ходе ярмарки демонстрировались научно-технические и документальные кинофильмы, проводились совещания, семинары, встречи, групповые и индивидуальные консультации с авторами разработок, специалистами предприятий и организаций. В период ярмарки проведено оформление заявок на копирование отобранных материалов, заключались хозяйственного и договора о творческом содружестве. Произведен отбор изобретений для внедрения.

подавляющее большинство участников ярмарки — ученые, инженеры, конструкторы, строители, работники железнодорожного и водного транспорта, ГВФ, представители агропрома, лесной и деревообрабатывающей промышленности, радиотехники и связи, нефтяной и химической промышленности, предприятий и организаций легкой промышленности, торговли, коммунального хозяйства и бытового обслуживания, полиграфии.

Ярмарке научно-технических идей предшествовало совещание «Изобретения и научно-технический прогресс». После вступительного слова секретаря обкома КПСС И. А. Абрамова с докладом «Влияние изобретательской, рационализаторской и патентно-лицензионной работы на повышение технического уровня и качества продукции» выступил председа-

тель Госкомитета СССР по делам изобретений и открытий И. С. Наяшков. О разработке новой техники и недостатках в этой работе говорил дважды Герой Социалистического Труда академик Н. Д. Кузнецов. О состоянии изобретательской и рационализаторской деятельности в Куйбышевской области рассказал в своем сообщении представитель областного совета ВОИР.

Успешно прошли конференция по вопросам «Проблемы повышения качества продукции в новых условиях хозяйствования» и день специалиста на тему «Новое в геологии, геофизике, бурении, добыче и транспортировке нефти и газа», а также беседа за круглым столом «Наука — производству» с участием руководителей областных советов НТО, ВОИР, НИЦТД СССР и ЦГАНТД СССР.

Особое внимание участников ярмарки привлекали архивные материалы. Документы ЦГАНТД СССР были подобраны по отраслевому признаку и периодически обновлялись. Наиболее крупной по количеству дел — 73 ед. хр. — была экспозиция по разделу «Машиностроение». В ней, в частности, экспонировались научные разработки академика Б. Е. Патона. Демонстрировались документы из фонда ЦНИИТМаша по созданию сварочного оборудования типа «Универсальный сварочный трактор», предназначенного для автоматической сварки стыковых швов.

В разделе документов по агропромышленному комплексу были представлены научные разработки ВНИИ хлебопекарной и молочной промышленности по вопросам замедления черствения и улучшения качества хлеба, производства национальных сортов хлеба, автоматического контроля, интенсификации процесса и технологии производства молочной продукции.

Кроме отчетов по темам экспонировались заявочные материалы по хранению овощей и зерна, производству торфотуков.

Известно, что Куйбышевская область одна из крупных по добыче и переработке нефти, поэтому на ярмарке были представлены документы специализированных институтов. Большой практический интерес представляют заявочные материалы по борьбе с загрязненностью водоемов и использованию отходов от нефтепереработки. Актуальными и на сегодняшний день оказались разработки по использованию природного сжатого газа в качестве моторного топлива.

39 ед. хр. выставлялись по механизации и автоматизации производственных процессов трикотажного и швейного производства.

На ярмарке-выставке экспонировалось более 550 научно-технических новшеств, в том числе 200 иллюстрированных планшетов с описанием изобретений, рацпредложений и 350 натуральных образцов изделий, прогрессивных заготовок изделий, высокопрочных инструментов, особо точных приборов.

В ярмарке участвовали 40 производственных объединений и промышленных предприятий машиностроения, нефтедобычи и нефтепереработки, химии, стройиндустрии и других отраслей народного хозяйства, вузы, НИИ и проектные организации, которые представили 82 законченные научно-исследовательские и опытно-конструкторские работы, более 500 изобретений.

В ходе посещения было заимствовано 820 технических новшеств из рацпредложений и изобретений для внедрения их на предприятиях с целью повышения эффективности производства. ЦГАНТД СССР экспонировал на ярмарке-выставке научно-технических идей 289 ед. хр.

О выставке дана информация по местному радио и в областных газетах, сделаны три телепередачи, в том числе две из ЦГАНТД СССР. Записана получасовая радиопередача об архиве, его работе и задачах, о составе и содержании документов, направлениях, перспективах работы. Ученые,

конструкторы, инженерно-технические работники в период выставки просмотрели 99 описей документов 26 фондов.

Подробно ознакомился с работой архива И. С. Наяшков; он посетил лабораторию и архивохранилище патентной документации.

В ходе ярмарки установлены более тесные контакты архива с областными советами НТО, ВОИР, Центром научно-технической информации и Домом техники. Одновременно налаживались связи с институтами и КБ, вузами и предприятиями Куйбышева, Тольятти, Сызрани и области. Определены новые формы информирования по целому ряду направлений, достигнута договоренность на серию запросов от местных организаций и предприятий. Ярмарка научно-технических идей полезна также с точки зрения популяризации архива и его документов среди ученых, конструкторов, инженеров, студентов технических вузов.

Совершенствование управленческого аппарата и делопроизводства на Украине (1925—1930 гг.)

В. И. Харченко

В развернувшейся после XXVII съезда КПСС работе по перестройке и оптимизации деятельности государственного аппарата должен учитываться накопленный в этом плане опыт. Одной из форм совершенствования аппарата управления являлась работа органов рационализации, созданных после XII съезда РКП(б). Для проведения практических работ по нормализации деятельности государственных учреждений и организаций при ЦКК—НК РКИ был образован специальный орган — Акционерное общество организационного строительства — Оргстрой¹.

По образцу союзного Оргстроя на Украине был создан Укроргстрой, деятельность которого практически еще не исследовалась², в то время как она представляет определенный научно-практический интерес.

В статье делается попытка на основе архивных материалов ЦГАОР УССР и периодической печати осветить работу Укроргстроя за период его деятельности (1925—1930 гг.), показать его роль в подъеме государственного строительства на Украине.

Решение об открытии Укроргстроя в Харькове было принято коллегией НК РКИ УССР 11 апреля 1925 г., а 15 июня он уже начал работу³.

Главным направлением его деятельности стало проведение рационализации управленческого труда и делопроизводства в местных учреждениях и на предприятиях. Потребность в помощи такого органа со стороны аппарата появилась очень быстро. Тематика запросов учреждений по улучшению организации их работы была многообразной, но главным оставалось совершенствование структуры аппарата и делопроизводства, их оснащение средствами механизации управленческого труда и канцелярской мебелью, внедрение оргтехники, т. е. то, что способствовало улучшению стиля работы учреждений и предприятий.

Исходя из запросов учреждений определялись основные направления деятельности Укроргстроя, заключающиеся в реализации рационализаторских идей в учреждениях, разработке и обеспечении учреждений нормативными документами по делопроизводству.

Это предопределяло и направление деятельности Укроргстроя. В первые годы своей деятельности Укроргстрой активно занимался рационализаторской работой на предприятиях, проведением режима экономии рабочего времени путем установления рационально обоснованных форм его учета, отчетности; улучшением обслуживания делопроизводственных служб, считая это одним из основных вопросов управления. По предварительно заключенным хозрасчетным соглашениям он проводил квалифицированные обследования управленческого аппарата, после чего разрабатывал и внедрял на практике новые формы организационной структуры.

Особое внимание обращалось на совершенствование управления и делопроизводства, начало которому было положено уже в июле 1925 г.⁴

Рационализация аппаратной работы приобретала довольно широкую популярность. Укроргстрой оказался не в состоянии удовлетворить спрос своими силами. В связи с этим возникла необходимость в создании его отделений, которые были призваны способствовать рационализаторской работе учреждений. В первую очередь они открылись в крупных городах Украины: Киеве, Днепропетровске, Екатеринославе, Одессе и других городах⁵.

Мероприятия Укроргстроя проводились при содействии СНХ УССР и касались нормализации общего и протокольного делопроизводства, учета личного состава, в некоторых случаях осуществлялась разработка отдельных видов калькуляций. При исполнении работ по общему делопроизводству Укроргстрой главное внимание обращал на организацию хранения документов и впервые предложил способ вертикального хранения дел совместно с карточками регистрации и контроля. Он был весьма экономичен и выгоден, в результате на вертикальное хранение перешло большое количество учреждений.

Первой крупной работой Укроргстроя явилось совершенствование делопроизводства ВУЦИК. В результате рационализаторских поисков была введена централизованная карточная система регистрации с применением корреспондентского признака, поставлен контроль исполнения с применением «сроковых» талонов путем установки цветного рейтера на конечный срок. Разработана и применена индивидуальная десятичная система классификации документов; по протокольному делопроизводству введена кодификация документов, а также установлен контроль исполнения за постановлениями Президиума ВУЦИК с последующей их кодификацией. Быстрый поиск документов обеспечивался за счет составления алфавитного указателя с помощью поисковых данных рейтера. Были также разработаны карточки учета личного состава по категориям занимаемых должностей⁶.

Другим объектом рационализации стал НК РКИ УССР. В ходе проведенных работ по совершенствованию его аппарата внедрена групповая карточка с применением корреспондентского признака, проведено разделение внутренней почты и экспедиции, разработана специальная система учета. При обследовании и рационализации Наркомата финансов была введена кольцевая почта, организовано машинописное бюро, оснащенное новыми видами оргтехники и оргприспособлений.

На первый период деятельности Укроргстроя приходится большая работа по совершенствованию уже сложившихся систем управления государственного аппарата.

Характерным для второго периода его работы является участие в создании отраслевых центров в различных областях народнохозяйственной деятельности. Так, крупной работой Укроргстроя стал аргументированный оргпроект созданного в 1925 г. одного из крупнейших строительных трестов Украины «Индустрой». Были спроектированы:

организация и постановка общего и протокольного делопроизводства в отрасли;

системы контроля, учета, отчетности;
разработаны средства оргтехники с учетом проведения конструкторских работ;

организованы консультации по созданию организационной структуры для аналогичных трестов в других республиках;

предложено научно-образцовое размещение всех служб треста и т. д.⁷

Разработанные Укроргстроем специальные регистрационные карточные системы контроля, учета и отчетности позволили создать образцы и средства оргтехники, которые впоследствии одобрила коллегия союзного Оргстроя.

Большие задачи стояли перед Укроргстроем по совершенствованию всей системы управления в горнометаллургической промышленности. Для проведения исследовательских работ был избран Донецкий угольный бассейн. В практику рационализаторских работ включалось изучение состояния оперативной связи канцелярских служб, их оснащенность. Укроргстроем разрабатывалась кодификационная система карточного, протокольного и текущего делопроизводства с применением первых рубрикаторов, построенных по авторскому признаку, с использованием рейтерной системы. Отличительной чертой в ведении протокольного делопроизводства было создание двойной картотеки учета с одновременным использованием ее контрольных данных. Разработанная система особой курьерской связи способствовала одновременному охвату центральных звеньев управления с наибольшим объемом документооборота, что дало экономический эффект около 12 тыс. руб. в год⁸.

Кроме того, создается оргпроект на машинописное бюро с внедрением карточного учета и применением паспортизации на все виды множительной техники. Впервые открылся и успешно работал адресный стол, концентрирующий все учетные данные по кадровым вопросам, с использованием программно-целевого назначения в подборе и расстановке кадров. Не менее важным направлением в деятельности Укроргстроя явилась подготовка кадров высшего руководящего звена.

В результате подготовки руководящих кадров при клубах «красных директоров», созданных по инициативе Укроргстроя, получила дальнейшее развитие рационализаторская работа в индустриально-промышленных центрах Запорожья, Днепропетровска и Луганска, подано более 160 рационализаторских предложений, в том числе и по НОТ. Подготовка значительного количества специалистов позволила активизировать деятельность по совершенствованию государственного аппарата и внедрению лучших методов и форм организации труда и делопроизводства.

Для внедрения в жизнь методов научной организации труда и с расширением рамок деятельности Укроргстроя появилась необходимость дальнейшего развития его отделений во всех городах республики. Только повсеместное практическое применение рационализаторских работ могло способствовать всестороннему продвижению в госаппарат научной теории в сочетании с практическим опытом.

Большой интерес представляет практика работы таких отделений, как Киевское, Одесское и Екатеринославское. Их открытию способствовала инициатива окружных органов РКИ. Киевским отделением Укроргстроя была проведена крупномасштабная работа по рационализации коммунального хозяйства Киева. Работа киевского коммунального хозяйства была крайне разнообразна как в техническом, так и в экономическом отношении. Достаточно сказать, что в его состав входило 14 разнотипных предприятий и хозяйственных учреждений, совершенно различных в техническом отношении. Эти предприятия и организации можно подразделить на четыре основные группы: предприятия, переведенные на хозяйственный расчет, предприятия

коммерческого типа, смешанного характера, и наконец, бюджетные.

Для обслуживания такого числа предприятий требовалось около 8 тыс. человек персонала различного профиля. Ранее проводившаяся рационализация не смогла внести значительных изменений в существующую структуру аппарата, устранить параллелизм в его работе. В результате исследовательских работ, проведенных Киевским отделением Укроргстроя, была создана цельная система управления, в том числе с плановыми бюро, разграничены функциональные обязанности административно-хозяйственных руководителей, ликвидированы второстепенные звенья управления, произведено слияние в единый центр технико-экономических служб, создан секретариат, а также сельскохозяйственная и торгово-кооперативная секции.

Рационализаторские меры Киевского отделения Укроргстроя по делопроизводству составили 74 % от всех работ, и с каждым годом происходило их увеличение. Так, за 1927—1928 гг. была проведена эта работа в 62 учреждениях, в 1929 г. их число достигло — 80, стоимость оргработ составила 2,8 тыс. руб. в 1925 г., а в 1928 г.— более 193 тыс. руб.⁹.

Одесским и Екатеринославским отделениями Укроргстроя проводилась опытная постановка делопроизводства в губернских и окружных исполкомах, а также в сельских Советах. К решению данного вопроса было привлечено внимание общественности. В результате рационализаторских работ, проведенных Укроргстроем и его отделениями, был упорядочен документооборот, исключен параллелизм в прерогативах, разработаны должностные инструкции, установлен действенный контроль исполнения. В свою очередь, это позволило, во-первых, обеспечить плановость и системность в делах исполкомов и сельских Советов; во-вторых, выработать и установить определенный регламент для административно-управленческого аппарата, что положительно сказалось также на работе низовых его органов; в-третьих, создать четкую систему контроля исполнения, с последующей отработкой техники исполнения документов снизу доверху и т. д.

Наряду с этим Укроргстроем и его отделениями совместно с представителями исполкомов была проведена проверка работы сельских Советов, что позволило внести конкретные предложения о расширении прав низовых органов в вопросах административно-хозяйственной деятельности, в результате чего во многих селах были введены самостоятельные бюджеты, что значительно укрепило их материальное положение¹⁰.

Главным содержанием деятельности Укроргстроя, его отделений являлся постоянный практический поиск наиболее совершенных путей и методов управления, опирающихся на достижения отечественного и зарубежного опыта, позволивших перейти к постановке опытных образцов документационного обеспечения, направленных на повсеместное повышение эффективности работы аппарата, имея в виду все аспекты механизма управления: технические средства, технологические процессы, кадры. Все это способствовало распространению НОТ, пропаганде научных методов управления, применению их на практике, созданию отечественной школы НОТ и управления.

На наш взгляд, изучение деятельности Укроргстроя и его отделений по совершенствованию государственного аппарата и делопроизводства может принести несомненную помощь историкам, архивистам и практическим работникам аппарата управления, так как осмысление теоретического и практического наследия в области рационализации госаппарата имеет большое практическое значение для успешного решения насущных вопросов документационного обеспечения управления, сокращения аппарата, совершенствования его структуры, поставленных XXVII съездом партии, январским и июньским (1987 г.) Пленумами ЦК КПСС.

¹ Райхцаум А. Л. Совершенствование аппарата управления и делопроизводства в СССР органами вневедомственной рационализации (1924—1931). Автореф. ... канд. ист. наук. М., 1978.

² См.: Смирнова Т. М., Райхцаум А. Л. Документы ЦГАОР СССР и ЦГАОР УССР по организации и деятельности Укроргстроя (1925—1930).— Архивы Украины, 1976, № 5.

³ ЦГАОР УССР, ф. 539, оп. 3, д. 1096,

л. 23—56.

⁴ Техника управления, 1925, № 11, с. 66.

⁵ ЦГАОР УССР, ф. 539, оп. 3, д. 1209, л. 79.

⁶ Техника управления, 1925, № 11, с. 67.

⁷ Там же, 1926, № 1, с. 93.

⁸ Там же, № 7, с. 68.

⁹ Там же, 1930, № 3—4, с. 67, 106—107.

¹⁰ ЦГАОР УССР, ф. 539, оп. 5, д. 249, л. 84, 85, 92.

Комиссия печатания государственных грамот и договоров (1811—1917 гг.)

Л. Е. Чуракова

История и деятельность Комиссии печатания государственных грамот и договоров изучена еще недостаточно. Дореволюционные авторы рассматривали их в отрыве от социально-экономических условий развития общества и прогресса исторической науки¹. В советский период впервые с классовых позиций оценил издательскую деятельность комиссии И. Л. Маяковский, но он не использовал новых архивных источников, не раскрыл тему всесторонне². Создание Комиссии печатания государственных грамот и договоров, первоначальные этапы и некоторые направления ее деятельности затрагивались и другими авторами³. Работа же комиссии в середине XIX столетия, ее финансовое положение и ряд других вопросов практически не известны. Не подчеркивалась классовая направленность подготовленных комиссией изданий.

В настоящем сообщении на основе архивных документов, опубликованной литературы и источников предпринята попытка осветить недостаточно изученные стороны истории и деятельности комиссии, устранить неточности, встречающиеся в литературе.

Сообщение построено, в основном, на документах ЦГАДА: ф. 179 «Комиссия печатания государственных грамот и договоров» и ф. 180 «Канцелярия МГАМИД». Ценные сведения дали журналы заседаний комиссии, переписка об издании исторических документов, продаже изданий, расходах на содержание комиссии и архива, материалы о личном составе и др.

Вопрос о создании комиссии имеет свою историю. Об издании документов Московского архива Коллегии иностранных дел (МАКИД) стали говорить еще в 60-е годы XVIII в., когда академик Г.-Ф. Миллер выступил с инициативой публикации дипломатических источников. Они, по его мнению, могли стать пособием для начинающих дипломатов: «Сей труд принят мною наипаче для начинающих упражняться в политических делах»⁴. В связи с тем, что самодержавию были необходимы квалифицированные дипломатические чиновники, предложение Г.-Ф. Миллера получило одобрение высшей власти⁵. Сотрудникам архива специальным указом от 27 мая 1779 г. предписывалось «учинить собрание всех российских древних и новых публичных трактатов, конвенций и прочих подобных тому актов»⁶. Но практических мер для его выполнения предпринято не было⁷.

По именному указу от 14 января 1783 г. при МАКИД следовало учредить типографию для опубликования «собрания древних и новых трактатов между Россией и другими державами и иных публичных актов»⁸. Выполнение этого предписания было поручено Г.-Ф. Миллеру, однако в связи со смертью последнего в октябре 1783 г. и отсутствием подготовленных кадров создать типографию до начала XIX в. не удалось. Тем не менее постановка вопроса о публикации архивом своих исторических источников указала направление работы архивистам.

В 1810 г. к этой мысли вернулись Н. Н. Бантыш-Каменский и другие сотрудники МАКИД. Заручившись поддержкой канцлера Н. П. Румянцева, Н. Н. Бантыш-Каменский предложил создать Комиссию печатания государственных грамот и договоров, которая 3 мая 1811 г. начала свою деятельность⁹.

Не сразу первое издание комиссии получило свое название. Н. Н. Бантыш-Каменский в письме к Н. П. Румянцеву в октябре 1813 г. предлагал дать ему такое наименование: «Собрание государственных грамот и договоров **Российской империи**» (подчеркнуто нами.— Л. Ч.). Этим дополнением выдающийся архивист хотел указать, что комиссия будет публиковать материалы общего государственного значения, и это одновременно придало бы ей высокий авторитет. Возражая ему, Н. П. Румянцева писал: «...само собой разумеется, что на Российском языке Российский канцлер издает Грамоты Российского, а не другого государства»¹⁰. В этом замечании, конечно, есть своя логика. Но основной его аргумент, на наш взгляд, заключается в том, что в этом издании должны публиковаться исключительно источники XIII—XVII вв., т. е. до того, как Россия была провозглашена империей.

Конечно, Н. П. Румянцева много содействовал выявлению исторических источников и их опубликованию¹¹. Однако следует отметить те трудности «цензурного» характера, которые преодолевала комиссия. Фактически ей приходилось испытывать тройную цензуру: официальную, дипломатического ведомства и самого Н. П. Румянцева¹². Об этом свидетельствует тот факт, что последний в письме Н. Н. Бантыш-Каменскому от 13 августа 1811 г. просил обратить особое внимание на соображения цензурного порядка и соблюдать особую осторожность, «чтобы не было обнаружено что-либо противное требованиям цензуры... предосудительное правительству нашему или оскорбительное иностранному... В таковых случаях предварительно доставить ко мне... на рассмотрение и ожидать моего разрешения»¹³.

Широкая финансовая помощь Н. П. Румянцева Комиссии печатания государственных грамот и договоров общеизвестна, но она не всегда носила бескорыстный характер. Например, в своих частных письмах Н. П. Румянцева тщеславно подчеркивал, что данная публикация подготовлена канцлером Российской империи, на титульном листе воспроизводился его герб¹⁴. Отметим, что позднее управляющему МГАМИД М. А. Оболенскому было отказано в праве публиковать в документальных сборниках свой герб, хотя за это видный архивист соглашался финансировать научно-издательскую деятельность комиссии.

Учитывая то, что в дореволюционной России допуск в архивы широкому кругу исследователей был практически закрыт, публикаторская деятельность комиссии имела особо важное значение. Она занималась не только выявлением документов и подготовкой их к печати, но и заботилась о продаже выпускаемых изданий. Комиссии предписывалось «выручаемые через продажу первой части деньги хранить в ... комиссии, а по мере как оные накапливаться будут, обращать на печатание второй части и так далее»¹⁵.

За 1813—1828 гг. комиссия выпустила четыре тома «Собрания государственных грамот и договоров» за 1265—1696 гг.¹⁶, освещающие вопросы феодальной раздробленности, создания и укрепления русского централизованного государства, торговли и др. Небольшая часть документов отражает международные отношения Русского государства. Акцент сделан на отображении правления царей, что характерно для большинства документальных изданий того времени. Опубликованы здесь «материалы для описания бунта Разина», приводятся ответы, данные персидскому посланнику по делу С. Разина, а также документы об участии народных масс в войнах России. Последнее для дореволюционных публикаций — довольно редкое явление.

Выход в свет четырех томов «Собрания государственных грамот и договоров» способствовал развитию исторической науки, ввел в научный оборот новые ценные источники. Поскольку в России издательская деятельность в таких масштабах архивными учреждениями еще не проводилась, комиссии приходилось преодолевать и чисто технические трудности. Когда в феврале 1814 г. новый управляющий МАКИД и руководитель комиссии А. Ф. Малиновский, после смерти Н. Н. Бантыш-Каменского энергично взявшийся за подготовку документов к публикации, запросил типографию о том, имеются ли в ней «татарские или другие азиатские буквы», необходимые для печатания второй части «Собрания государственных грамот и договоров», то получил отрицательный ответ¹⁷. Это, безусловно, осложняло деятельность комиссии.

Во второй период существования Комиссии печатания государственных грамот и договоров (30—70-е годы XIX в.) произошел резкий спад в ее издательской деятельности. В 30-е годы опубликование дипломатических материалов было поручено Академии наук. Сложилось такое положение, когда комиссия, «не печатая сама ничего, несла на себе всю тяжесть черной работы: копии с трактатов списывались, проверялись в архиве и высылались в С.-Петербург»¹⁸.

С середины прошлого века подготовку к изданию дипломатических документов вели не только Комиссия печатания государственных грамот и договоров, но и II отделение собственной е. и. в. канцелярии, а в 70-е годы и Ф. Мартенс. Сама комиссия в 50—60-е годы выпустила несколько публикаций, прославлявших самодержавие, например, «Книгу в лицах об избрании на царство Михаила Федоровича Романова» (М., 1856), которая была подарена Александру II в день коронации.

Интересны сборники «Письма русских государей», в которых помещены письма Петра I, царевича Алексея, Екатерины I, царя Алексея Михайловича и др.¹⁹. Как известно, в общей сложности Петром I было написано около 900 писем своим современникам²⁰. Тот факт, что среди эпистолярного наследия Петра I почти 20 % писем пришлось на долю Б. П. Шереметева, свидетельствует о большом внимании царя к событиям Северной войны. Копии писем Петра I снимались также в С.-Петербургской публичной библиотеке. Так, 25 августа 1859 г. в МГАМИД было отправлено 36 копий с его писем «к разным особам»²¹. Библиотека сообщила также, что в ней самой и Румянцевском музее (он был еще в С.-Петербурге) «хранятся еще письма и других особ императорского российского дома, а в последнем (Румянцевском музее.— Л. Ч.) сверх того 19 писем Петра Великого к гр. А. И. Румянцеву»²². Но так как «по существующим законам никакие подлинные рукописи не могут быть выдаваемы из сих хранилищ», а штат их «крайне ограничен», предлагалось командировать в С.-Петербург квалифицированного сотрудника для снятия копий²³. С санкции царя подлинники все-таки были отправлены в МГАМИД²⁴.

В конце XIX в. комиссия начинает выпускать «Сборники МГАМИД»²⁵. Их целью было дополнить «Собрание государственных грамот и договоров» по вопросам внешней политики России, а также осветить состав и содержание документов архива. Публикация некоторых материалов (к их числу относится Судебник царя Федора Иоанновича 1589 г.) оставила заметный след в археографии. Однако документы сборников печатались мелким шрифтом, без каких-либо комментариев, сборники порой не имели определенной темы, состав их зависел от личных интересов сотрудников архива.

В конце XIX в. комиссия смогла издать пятый том «Собрания государственных грамот и договоров», подготовленный в 30-е годы Академией наук. Архив устранил имеющиеся в нем многочисленные ошибки и опечатки²⁶, том снабдили предисловием, оглавлением, а также допечатали конец грамоты царя Федора Иоанновича английскому купцу Говарду от 1584 г.²⁷.

Особо хотелось бы остановиться на брошюре «Renseignements sur les Archives de Russie» (Moscou, 1880), выпущенной комиссией. Это издание в основном предназначалась для французских читателей и содержало краткую информацию о содержании и составе документов МГАМИД, а также его истории. В брошюре, автором которой являлся директор МГАМИД Ф. А. Бюлер, встречается ряд существенных погрешностей. Так, в ней утверждается, что первые справочники к материалам, попавшим позднее в МГАМИД, были составлены в 1614 г. (с. 10), тогда как уже был известен такой опубликованный справочник, как опись царского архива начала 1570-х годов²⁸. Ф. А. Бюлер ошибался, заявляя, что «тысячи дел были изъяты из МГАМИД, чтобы создать государственное древлехранилище хартий и рукописей» (с. 14). На самом же деле в древлехранилище было передано 874 ед. хр.²⁹. Несмотря на ошибки, брошюра пользовалась большим спросом как за рубежом, так и в самой России. Ее хотели приобрести Н. В. Калачов, В. С. Иконников и другие, что свидетельствует о почти полном отсутствии литературы по истории архивного дела³⁰. Но брошюра Ф. А. Бюлера была напечатана «не для продажи»³¹.

Вряд ли можно говорить о личном вкладе Ф. А. Бюлера в развитие и совершенствование публикаторской деятельности МГАМИД. На наш взгляд, это был заурядный чиновник, безразличный к архивному делу. Некоторый прогресс в области обнаружения ценных источников в конце XIX — начале XX в. можно объяснить требованиями со стороны отечественной исторической науки и личным вкладом таких архивистов-энтузиастов, как С. А. Белокуров, С. К. Богоявленский и некоторых других.

Комиссия печатания государственных грамот и договоров постоянно испытывала недостаток средств. Первые издания она предпринимала на средства канцлера Н. П. Румянцева, который пожертвовал ей 60 тыс. руб. ассигнациями и на 40 тыс. руб. собственных изданий для продажи³². Но в 1826 г., после его смерти, возникли серьезные финансовые трудности. Выручка от продажи сборников в 1828 г. составила всего 260 руб. ассигнациями³³. Издание же дипломатических актов требовало значительных средств, хотя бы потому, что в архиве хранились документы на 23 разных языках, в том числе и устаревших диалектах, насыщенных архаизмами³⁴. Например, когда к директору коммерческого училища Кромбергу обратились за помощью как к специалисту по устаревшим диалектам, то он запросил за перевод и оформление каждого документа по 250 руб. ассигнациями³⁵. С такими трудностями руководству комиссии приходилось сталкиваться повседневно. В дореволюционной России публикация документов не была стабильной и подвергалась различного рода случайностям.

Поскольку в русском обществе еще не было серьезного интереса к

письменным памятникам, продажа изданий комиссии шла очень туго. Комиссия длительное время должна была заниматься добыванием средств и публиковать материалы не в зависимости от их научной значимости, а учитывая спрос на них. Так, во втором и третьем изданиях выпускаются «Древние российские стихотворения, собранные Киршей Даниловым». Журналы заседаний комиссии свидетельствуют о том, что здесь преобладали чисто коммерческие вопросы (реализация сборников, повышение или понижение цен на них, заключение договоров с книготорговцами и др.)³⁶. Издания рекламировались в печати, их стремились сбывать за границей, при продаже публикаций учебным заведениям, научным обществам, некоторым исследователям устанавливалась 15 %-ная скидка³⁷. Цена выпускаемых сборников была высока: для первой части «Собрания государственных грамот и договоров» она составила 35 руб. серебром (на веленовой бумаге и переплетенная в папку) и 25 руб.— на белой бумаге и в простой обложке³⁸. Лишь впоследствии, когда цены были существенно снижены, это издание удалось реализовать.

В 1878 г. архив пустил в продажу пятый том «Собрания государственных грамот и договоров», подготовленный Академией наук, хотя он содержал множество ошибок и опечаток, и постепенно реализовал его³⁹.

В конце XIX в. выручка от продажи изданий также была очень незначительной. Например, в 1888/89 г. она составила в общей сложности 34 руб., а в 1892 г.— всего 13 руб.⁴⁰.

Недостатком средств объясняются также перерывы в работе комиссии. Руководитель комиссии Ф. А. Бюлер в 1891 г. справедливо отмечал, что длительные перерывы в издательской деятельности комиссии вызваны отсутствием «какой бы то ни было правительственной субсидии, которая могла бы гарантировать, хотя бы в известной степени, риск нового печатания»⁴¹.

Ассигнования же из казны были крайне малы. Например, в 1833 г. на содержание МГАМИД выделялось около 25 тыс. руб., из них на расходы комиссии — 1100 руб.⁴². В 1843 г. последние снизились до 797 руб.⁴³. Комиссия имела контакты с различными учреждениями и научными обществами. Свою продукцию она посылала в Петербургскую публичную библиотеку, Московский университет, Академию наук и др.

Хотя публикаторская деятельность комиссии была направлена на прославление самодержавия и дворянства, царское правительство безразлично относилось к ее работе, не выделяя даже минимальных средств на ее содержание. Помимо отсутствия у царских сановников должной исторической культуры, сказывалось и общее безразличие самодержавия и бюрократии государственного аппарата к подлинной истории страны.

Тем не менее деятельность комиссии в целом заслуживает положительной оценки. Введение в научный оборот ценных источников значительно расширило источниковую базу русской исторической науки. Издания комиссии широко использовались дореволюционными историками. Не потеряли они своего значения и в настоящее время.

¹ См.: Очерк деятельности Комиссии печатания государственных грамот и договоров, состоящей при Московском главном архиве Министерства иностранных дел. М., 1877; Иконников В. С. Опыт русской историографии, т. I. Киев, 1891 и др.

² Маяковский И. Л. Очерки по истории архивного дела в СССР. М., 1941; 2-е изд. М., 1960.

³ Софинов П. Г. Из истории русской

дореволюционной археографии. М., 1955; Эпштейн Д. М. История археографии в дореволюционной России. Период феодализма. М., 1977; Козлов В. П. Колумбы российских древностей. М., 1981; Самошенко В. Н. История архивного дела в дореволюционной России. М., 1981; Он же. Деятельность архивов дореволюционной России по изданию документов и справочников.— Советские архивы, 1975, № 2.

⁴ ЦГАДА, ф. 179, оп. 1, д. 434, л. 11.

⁵ В «Очерке деятельности Комиссии печатания государственных грамот и договоров» (с. 1) главная заслуга в издании дипломатических документов неправомерно отводится Екатерине II.

⁶ ЦГАДА, ф. 179, оп. 1, д. 434, л. 10.

⁷ Очерк деятельности..., с. 3.

⁸ Отметим, что в монографии И. Л. Маяковского «Очерки по истории архивного дела в СССР» (М., 1941, с. 202) дата именного указа об учреждении типографии при МАКИД не названа, а во втором издании (М., 1960, с. 182) ошибочно указан 1788 г.

⁹ В дореволюционной литературе роль инициатора создания Комиссии печатания государственных грамот и договоров и типографии при ней неправомерно отводилась канцлеру Н. П. Румянцеву. (См.: Собрание государственных грамот и договоров, т. 1. М., 1813, с. 4; Очерк деятельности..., с. 4).

¹⁰ ЦГАДА, ф. 179, оп. 1, д. 473, л. 144—145.

¹¹ См.: Козлов В. П. Указ. соч.

¹² Благодаря ходатайству Н. П. Румянцева издательская деятельность комиссии на первых порах освобождалась от официальной цензуры.

¹³ ЦГАДА, ф. 179, оп. 1, д. 473, л. 46 и 46 об.

¹⁴ Там же, л. 150.

¹⁵ Там же, л. 16—19.

¹⁶ В работе Н. В. Бржостовской «Архивное дело с древнейших времен до 1917 г.» (Труды ВНИИДАД, т. 8, ч. II. М., 1979) встречаются досадные неточности. Нельзя, например, согласиться, что в четырех томах «Собрания государственных грамот и договоров» опубликованы «документы по истории Русского государства до середины XVII в.»

(с. 202). Кроме того, в нем имеются материалы не только по истории самой России, но также источники внешнеполитического характера (Собрание государственных грамот и договоров, т. 3. М., 1822, с. 22—31; т. 4. М., 1828, с. 596—599, 636—639 и др.).

¹⁷ ЦГАДА, ф. 179, оп. 1, д. 473, л. 182—183.

¹⁸ Там же, д. 33, л. 21.

¹⁹ Письма русских государей, вып. 1—5. М., 1861—1862.

²⁰ ЦГАДА, ф. 179, оп. 1, д. 292, л. 4.

²¹ Там же, д. 374, л. 33.

²² Там же, л. 33—33 об.

²³ Там же.

²⁴ Там же, л. 35—39 об.

²⁵ Сборник МГАМИД, вып. 1—7. М., 1880—1900.

²⁶ ЦГАДА, ф. 179, оп. 1, д. 33, л. 52 об.

²⁷ Собрание..., т. 5. М., 1894, с. XLIII—XLIV.

²⁸ Акты Археографической экспедиции, т. I. СПб., 1836, № 289, с. 335—355.

²⁹ Дремина Г. А., Чернов А. В.

Из истории ЦГАДА. М., 1959, с. 13.

³⁰ ЦГАДА, ф. 179, оп. 1, д. 55, л. 1, 217.

³¹ Там же, л. 116.

³² Там же, д. 33, л. 96.

³³ Там же, д. 434, л. 5.

³⁴ Там же, д. 33, л. 20.

³⁵ Газета «Голос», 1877, 21 декабря.

³⁶ ЦГАДА, ф. 179, оп. 1, д. 183, 184.

³⁷ Там же, д. 473, л. 163.

³⁸ Там же.

³⁹ Там же, д. 183, л. 80.

⁴⁰ Там же, д. 281, л. 5, 8, 9.

⁴¹ Там же, д. 183, л. 81.

⁴² Там же, ф. 180, оп. 6, д. 52, л. 61 об., 62.

⁴³ Там же, оп. 8, д. 1866, л. 111—115.

Архивным управлением Мосгорисполкома в 1987 г. организованы производственно-технические курсы по изучению «Основных правил работы ведомственных архивов». Намечено обучить 200 человек. Занятия проводятся в три потока (группами по 60—70 человек). Первая группа прошла обучение в апреле.

Программа курсов разработана архивным управлением совместно с управлением кадров и учебных заведений Мосгорисполкома. Вместе с информационным письмом она была направлена в учреждения, организации и на предприятия города. Программа рассчитана на 32 часа, из которых 12 час.— лекции с демонстрацией учетных и других форм, 10 час.— практические занятия по документам учебного фонда и 10 час.— семинарские занятия, на которых в соответствии с вопросником проводится опрос слушателей и даются ответы на интересующие их вопросы.

В. В. Назаров

В Кировоградской области в последнее время повысилось внимание к вопросам делопроизводства и архивного дела. Так, в облгосархи-

ве проведено совещание с представителями учреждений и организаций системы Минкультуры УССР. Вопросы организации делопроизводства и работы ведомственных архивов рассматривались на областной конференции «Новое в практике медицинской статистики», в которой приняли участие заместители главврачей районов, заведующие оргметодотделами, кабинетами учета и др.

На базе Новгородковского райисполкома был организован областной семинар заведующих общими отделами райгорисполкомов, на котором его участники поделились опытом практической работы.

Состоялся семинар по вопросам делопроизводства и организации контроля за прохождением документов в управлениях, отделах, комитетах облисполкома. Изучались, в частности, темы о подготовке и составлении служебных документов в соответствии с ЕГСД, соблюдении требований Единой инструкции по делопроизводству в работе с письмами, заявлениями и жалобами граждан, об организации хранения документов в текущем делопроизводстве и др.

С. И. Шевченко

«...Ваши идеи похожи на мою собственную мечту...» (Р. Тагор в Москве. Сентябрь 1930 г.)

В жизни индийского и советского народов, связанных многовековыми узами дружбы и сотрудничества, знаменательными событиями по масштабам и значимости, прекрасными праздниками мира станут фестивали Индии в СССР и Советского Союза в Индии, приуроченные к 70-летию Великой Октябрьской социалистической революции и 40-летию независимости Индии.

3 июля 1987 г. начался национальный фестиваль Индии в СССР. Открытие фестиваля СССР в Индии состоится в Дели 21 ноября 1987 г. Архивные учреждения СССР также приняли активное участие в подготовке и проведении фестивалей. Главархивом СССР подготовлена подборка материалов «История дружественных связей СССР и Индии в документах Государственного архивного фонда СССР» из 70 документов от «Хождения за три моря» Афанасия Никитина в Индию в 1466—1472 гг. до советско-индийского заявления от 27 ноября 1986 г. Эти материалы говорят о том, что дружба СССР и Индии имеет традиции, корни которых уходят глубоко в историю наших стран, их отношения демонстрируют плодотворность связей между государствами с различными социально-экономическими системами, если они руководствуются принципами мирного сосуществования, равенства и взаимного уважения, строгого соблюдения суверенитета и невмешательства во внутренние дела друг друга. Многовековые традиции дружбы способствуют дальнейшему укреплению и развитию разносторонних связей советского и индийского народов, отражают их приверженность делу мира.

Ярким фактом взаимных симпатий советского и индийского народов являются жизнь и творчество великого писателя и поэта Индии, одного из создателей новоиндийской литературы, борца против колониального гнета, фашизма, войн, страстного сторонника дружбы и мира между народами Рабиндраната Тагора.

В сентябре 1926 г. Р. Тагор получил приглашение от Всесоюзного общества культурных связей с заграницей (ВОКС) посетить Советский Союз. Через советского представителя ВОКС в Стокгольме Р. Тагор обратился в Совнарком с телеграммой, в которой выразил готовность приехать в СССР. Однако болезнь помешала ему тогда осуществить это намерение.

В 1928 г. в Советском Союзе широко отмечалось столетие со дня рождения великого русского писателя Л. Н. Толстого. Приглашение принять участие в праздновании этого юбилея было послано и Р. Тагору.

В 1930 г. шестидесятидевятилетний Р. Тагор отправился в СССР: 11 сентября он прибыл в Москву в сопровождении своего племянника Ш. Тагора, секретарей Е. Ариамы и О. Чокроборти, врача Г. Тимберса и Маргариты Эйнштейн — дочери знаменитого немецкого физика. Р. Тагор провел в Советском Союзе более двух недель, живо интересовался различными сторонами жизни нашей страны, много и охотно встречался с советскими людьми.

Р. Тагор приехал в СССР, когда в нашей стране развертывалось строительство социализма, что требовало неимоверного напряжения моральных и физических сил народа. Зарубежная реакционная печать распространяла всевозможные клеветнические измышления о Советском Союзе и пророчила ему гибель. Р. Тагор принадлежал к числу тех людей, которые чувствовали, что Октябрьская революция явилась началом нового периода в истории человечества. В поисках путей спасения Индии от угнетения, нищеты и темноты он стремился ознакомиться с «русским методом», и хотя не все понял, но благожелательно отнесся к тому, что увидел в СССР. Поэта интересовали прежде всего вопросы просвещения, здравоохранения и культуры. Правильному представлению поэта о культурной жизни в нашей стране способствовали его встречи с писателями, студентами, учеными, искусствоведами, артистами.

13 сентября Р. Тагор беседовал со студентами и профессорами вузов Москвы. Поэт рассказал о деятельности университета в Шантаникетоне и охарактеризовал состояние народного образования в Индии. В тот же день индийский гость встретился с директором Государственной Третьяковской галереи М. П. Кристи, профессором А. А. Сидоровым из Музея изящных искусств, представителями Главнауки, ВОКС и познакомил их со своими картинами и эскизами. Было решено организовать выставку художественных произведений Р. Тагора, которая и была открыта спустя четыре дня председателем ВОКС Ф. Н. Петровым. Профессор А. А. Сидоров поделился своими впечатле-

ниями о живописи Р. Тагора. После осмотра выставки группа советских художников преподнесла в дар поэту посмертную маску Л. Н. Толстого, выполненную в мраморе. Выставка акварелей Р. Тагора, на которой экспонировалось больше двухсот его произведений, пользовалась большим успехом: ежедневно ее посещало более 500 человек.

Р. Тагор был поражен огромным интересом рабочих и крестьян СССР к искусству. В Москве он несколько раз посещал театры, присутствовал, в частности, на спектакле Московского Художественного театра «Воскресение» по роману Л. Н. Толстого, смотрел пьесу «Петр I» во 2-м Художественном театре. После просмотра последнего спектакля Р. Тагор оставил запись в книге отзывов для почетных гостей, в которой отметил, что спектакль произвел на него сильное впечатление. 20 сентября он был в Большом театре, где смотрел балет «Баядерка». Поэт встречался также с музыкальными деятелями. Композитор С. А. Баласанян подарил Р. Тагору экземпляр нот своих песен, написанных на слова индийского поэта.

Важнейшей целью поездки индийского гостя было ознакомление с постановкой образования в Советском Союзе. Р. Тагор посетил Первую пионерскую коммуну имени А. Э. Кингиной. Он расспрашивал детей об их учебе, о том, как они проводят свободное время, интересовался порядком дня. По просьбе пионеров Р. Тагор рассказал о своей жизни и творчестве, спел одну из своих песен на бенгальском языке «Джана гана мана», ставшую после провозглашения Индии независимой республикой ее национальным гимном. Пионеры показали живую газету «Пятилетка», которая произвела на поэта, по его признанию, незабываемое впечатление.

Поблагодарив пионеров за большое удовольствие, которое они доставили ему, пожелав им успехов в труде, учебе и жизни, Р. Тагор покинул гостеприимную коммуну, оставив в книге отзывов для почетных гостей запись¹.

16 сентября Рабиндранат Тагор посетил

Центральный дом крестьянина и в течение нескольких часов беседовал с проживавшими там колхозниками². 24 сентября в Колонном зале Дома Союзов состоялся вечер в честь Р. Тагора.

Поездка индийского поэта в нашу страну широко комментировалась в советской и мировой прессе. В ноябре 1930 г., находясь в США, Р. Тагор в интервью представителю американской газеты «Нью-Йорк Таймс» заявил, что то предубеждение, с которым он ехал в СССР, после пребывания в Советском Союзе рассеялось. Особенно поразила его программа народного просвещения в СССР и широкое участие народных масс в культурной жизни. Р. Тагор отметил также, что в Советском Союзе между различными народами СССР царит глубокий мир³.

Дружеские встречи и беседы Р. Тагора с рабочими, колхозниками, студентами, пионерами, художниками, писателями вызвали искреннее уважение и расположение к нему советских людей. Все, кому довелось встречаться с Р. Тагором, отмечали его исключительную простоту и доброжелательность. Аудитории, где он выступал, были переполнены публикой. Тысячи посетителей побывали на выставке его картин. Огромная аудитория Дома Союзов слушала, затаив дыхание, гениального поэта, читавшего свои стихи, слушала с благоговейным восхищением, воспринимала чудесную музыку языка «бенгали», не понимая слов и в то же время ощущая присутствие великой души⁴.

С тех пор прошло 57 лет. Дни национального фестиваля Индии в СССР, который начал праздничное шествие по Советскому Союзу, стали еще одним поводом, чтобы почтить память Рабиндраната Тагора — одного из выдающихся сыновей Индии, чья жизнь стала страницей в летописи дружбы наших народов. В ЦГАОР СССР сохранились стенограммы выступлений Р. Тагора и председателя ВОКС Ф. Н. Петрова, которые предлагаются вниманию читателей⁵.

Публикацию подготовил С. И. Юдкин.

¹ Известия, 1930, 16 сентября.

² ЦГАОР СССР, ф. 5283, оп. 8, д. 75, л. 153—157.

³ Известия, 1930, 4 ноября.

⁴ ЦГАЛИ СССР, ф. 237, оп. 2, д. 12, л. 6—

7 об.

⁵ См. также: Рабиндранат Тагор — друг Советского Союза. Сб. документов и материалов. М., 1961.

Выступление Ф. Н. Петрова в Федерации советских писателей

12 сентября 1930 г.

Сегодня советская общественность, представители искусства и науки в своей среде видят одного из крупнейших поэтов и мыслителей Рабиндраната Тагора.

Рабиндранат Тагор является тем человеком, который с чрезвычайным вниманием, с чрезвычайной вдумчивостью подходит к величайшим явлениям, развивающимся за последние 10 лет в истории человечества. Ясно, что мимо его взора, духовного и поэтического, не может пройти та величайшая страница человеческой истории, имя которой Великая Октябрьская революция.

Мы все участники Окт[ябрьской] революции и строители новых человеческих форм культуры сегодня с величайшей радостью в своей среде приветствуем глубокого мыслителя и поэта, явившегося в нашу страну изучить нашу культуру, изучить наши идейные

стремления к обновлению человеческого общества и человеческой личности.

Рабиндранат Тагор не только поэт, не только мыслитель, но и деятель на фронте народного просвещения. В своем специально созданном педагогическом учреждении в Шантиникетоне близ Калькутты он пытается разрешить проблемы формирования человеческой личности. В его деятельности эта отрасль занимает большое место, отнимает у него много энергии и силы. Теперь он хочет узнать устремления нашей страны, понять, как в нашей стране в новых, революционных условиях развивается и формируется человеческая личность, личность, которая призвана двинуть дело человеческого прогресса в иных экономических, иных социальных и иных культурных условиях. Рабиндранат Тагор хочет понять, как в условиях социалистического строительства может совершенствоваться человеческая личность, как она может явиться полноценным творцом в области науки, искусства, в области всевозможных оттенков прогресса человечества.

Мы радуемся, когда наши друзья с открытым сердцем и чистой душой приходят в нашу страну изучать наше строительство, понять стремление народных масс построить новую человеческую жизнь, новую свободную систему совершенствования человеческой личности.

О нас говорят и пишут много лжи, распространяются самые чудовищные слухи. Говорят, что культура в нашей стране идет назад, а некоторые утверждают, что она погибла; говорят, что большевики, совершив величайшую в мире революцию, выдвинув новые идеалы, не справились с задачей, не дали более полноценного тому, что они уничтожили.

Мы отвечаем одно: придите, глубоко, вдумчиво посмотрите, что мы делаем, поймите наши устремления до конца, изучите наши достижения не только на фронте экономики, не только на фронте нашего строительства в области индустрии и сельского хозяйства, но посмотрите, как мы разрешаем самые тончайшие проблемы человеческого творчества в области педагогики, искусства, поэзии и т. д. Поймите, какое своеобразие существует в этом творчестве, когда на смену отдельным, изолированным, индивидуальным устремлениям выступил коллектив, выступила масса, выступил освобожденный народ с полным проявлением своей национальной самостоятельности.

Наша советская культура в настоящий период творчества Октябрьской революции интересна тем, что она материально и духовно раскрепостила разноплеменные народы СССР, дала возможность не только одним трудящимся русской нации приложить свои силы и энергию к прогрессу всего человечества, но и многомиллионные национальные отсталые массы имеют теперь возможность принимать и принимают самое живейшее участие в историческом движении, которое мы называем в нашей стране социалистическим строительством. Тот, кто знает узбекский театр, тот, кто знает туркменскую музыку, тот, кто знает выявление творчества наших кавказских народов, достижения в области науки и искусства на Украине, — тот поймет, что в нашей стране дело культуры, творчества масс разрешается не одной какой-нибудь национальностью, а многими национальностями, многими народами СССР, которые в национальных своих формах идут к единым устремлениям, к созданию интернациональной свободной пролетарской культуры. Понятно, что это должно импонировать всякому народу, стремящемуся к освобождению. Всякий народ, находящийся вне географических границ СССР, с вниманием и интересом следит за тем, как живут и строят свое дело народы СССР, освобожденные от царского режима, от гнета полицейской системы, перешедшие к свободному творчеству в условиях новой экономики, экономики социалистической.

Мы думаем, что наш друг Рабиндранат Тагор, приехавший сюда к нам, со вниманием, вдумчивостью, которую он всегда проявлял в своем творчестве, подойдет к пониманию наших интеллектуальных процессов, к пониманию того, что совершается в нашей стране. Мы рады, когда такие большие люди современного исторического момента, как Тагор, подходят со всей вдумчивостью и вниманием к нам и искренно и прямо говорят о том, что они видят, как они чувствуют и понимают строительство в нашем Союзе.

Позвольте мне Вас приветствовать от имени ВОКС, поставившего своей целью показать всему миру в объективной, яркой и правдивой форме все то, что свершается в нашем Союзе; позвольте мне от имени представителей науки, членом среди которых я являюсь, и от имени представителей художественных кругов, объединившихся вокруг нашего общества, приветствовать Вас, как дорогого нашего друга, и пожелать Вам понять нас, справедливо и правдиво высказать свое авторитетное слово всему миру о нашем строительстве.

ЦГАОР СССР, ф. 5283, оп. 8, д. 75, л. 197.

Ответное слово Р. Тагора

12 сентября 1930 г.

Благодарю за честь, которая мне была оказана тем, что пригласили меня на этот вечер и дали мне возможность выслушать то, что здесь было сказано. Я чрезвычайно рад, что имел случай встретиться здесь с целым рядом великих представителей умственного творчества, с крупными людьми этой страны. К сожалению, я не понимаю вашего языка. Язык, на котором я говорю, тоже не мой родной язык. Поэтому я буду краток. Я не буду произносить большой речи.

Я приехал в этот край для того, чтобы поучиться. Я хочу узнать, как вы в своей

стране разрешаете великую проблему, мировую проблему цивилизации. Проблема современной цивилизации отошла от настоящего пути. Она оторвала человеческую личность от общества. Современная цивилизация породила чрезвычайно искусственную жизнь, она создала болезни, вызвала особые страдания, создала целый ряд ненормальностей. Не знаю, каким образом нужно действовать для того, чтобы вылечить современную цивилизацию. Я не знаю, действительно ли правилен тот путь, который вы избрали в этой стране для разрешения этой проблемы. История рассудит, насколько вы действительно правы. Я сам глубоко интересовался проблемами воспитания, просвещения. Моя идея, моя мечта была в том, чтобы создать свободного человека, одновременно культурного и связанного с трудом, с жизнью. При современной цивилизации человеческая личность живет как бы в клетке, оторванной от всего остального общества. В вашей стране вы порвали с этим злом. Я слышал от очень многих и сам в этом убеждаюсь, что ваши идеи очень похожи на мою собственную мечту, мою мечту о полной жизни индивидуума, о всестороннем воспитании. Вы в вашей стране даете индивидууму не только научное образование, вы превращаете его в творческую личность. Этим самым вы осуществляете величайшую, высшую мечту человечества. Я благодарю вас сердечно за это.

Я благодарю вас за то, что я узнал здесь, что вы осуществляете в вашей стране то, что для меня как отдельного индивидуума было совершенно неосуществимо, ибо в вашей стране это возможно сделать. Это ваша бессмертная заслуга перед всем человечеством.

Я хотел бы ознакомиться со всеми решительно деталями вашей творческой работы, но, к сожалению, это для меня будет невозможно. Времени у меня уже мало. Я должен спешить. И кроме того, я каждый день открываю одно и то же, что я уже не молод, мне надо спешить, у меня уже нет той свежести ума, я не в состоянии буду видеть все, что мне хотелось бы, но все же я постараюсь увидеть возможно больше. За все, что вы сказали, и за все, что вы для меня сделали, я вас сердечно благодарю.

ЦГАОР СССР, ф. 5283, оп. 8, д. 75, л. 198.

Из беседы Р. Тагора с Ф. Н. Петровым

13 сентября 1930 г.

В настоящее время нужно иметь в виду один факт. Индия сейчас находится в состоянии революции, там идет борьба между правительством и народом. В такой атмосфере подозрительность правительства чрезвычайно обострена. Самый невинный факт, далеко стоящий от всякой политики, просматривается как пропаганда, как тайная скрытая форма помощи рево-



ЦГАКФД СССР. Ф. Н. Петров и Р. Тагор. Сентябрь 1930 г.

люции. Но в нашем положении нельзя этим рисковать. Америка и Англия находятся в совершенно другом положении: они независимые страны, они свободны. Индия в таком положении, что если бы мы разрешили себе сделать малейший факт, имеющий какое-либо отношение к вашей стране, он был бы истолкован в самом дурном смысле. Они скажут о нас, что это является только прикрытием, только маской для проведения революционных идей, для проведения пропаганды. Вы знаете, как поступило английское правительство с теми лицами, которые были заподозрены в сношениях с вами. Они были арестованы и теперь сидят в тюрьмах.

Мой приезд в эту страну был актом большого мужества с моей стороны. Но я не должен идти слишком далеко на этом пути. Моя единственная цель в жизни — это просвещение. Я не политик. Я убежден, что когда просвещение будет внедрено в массы, когда сознание в массах возрастет, то многие теперешние несчастья исчезнут сами собой. Невежество мешает населению бороться с голодом, именно невежество лишает его веры в собственные силы. Просвещение даст ему новые силы. Просвещение даст новое воспитание, разовьет и вызовет умственную свободу. Я отказался от всего остального. Я не занимаюсь ничем другим, кроме этого дела. Я тщательно оберегаю свой институт от всяких таких движений. Освобождение наших крестьянских масс от невежества — вот что является моей основной целью.

Я лично думаю, что все самое лучшее приходит к нам от нас самих, от нашей сознательности, а не от чисто внешних факторов. Основная цель моей жизни — это дать истинное воспитание. Не только развить ум, но и всесторонне развить личность, развить человеческую активность. Вот почему я всю свою жизнь шел одним определенным путем. Я шел в гармоническом сотрудничестве с правительством, я принимал от него помощь, какую оно могло мне дать. Я подчеркиваю, что моя цель — это во что бы то ни стало добиться просвещения масс, во что бы то ни стало добиться освобождения их умственных способностей. Только добившись этой цели, я уверен, они добьются свободы и остальных благ.

ЦГАОР СССР, ф. 5283, оп. 8, д. 75, л. 51 об.

Речь Р. Тагора на встрече со студентами и преподавателями вузов г. Москвы

15 сентября 1930 г

Я по природе своей поэт. С первых юных дней своей жизни я был поэтом. С юных дней своей жизни я умел и любил свои сны выражать внешним образом. В этом мое призвание. Я чувствую, что у меня есть такое дарование. Я в этом не сомневаюсь. Вы можете меня спросить, почему я поэт, взялся за дело, которое мне не свойственно.

Вы знаете, что в своей юности я был направлен в школу. Вы можете быть читали о моих первых злоключениях как учащегося. Мое положение было очень тяжелым. Мне очень трудно было вначале объяснить самому себе, почему мне было так тяжело в школе. Впоследствии я понял, почему я ничего не мог добиться в школе. У меня, как у юного существа было естественное стремление к своей среде, с которой я находился в гармонии. Меня оторвали от родной почвы, от естественной среды, которая мне была столь знакома и близка, и бросили в чужую среду. Я чувствовал, как эти мертвые стены зала глядят на меня своими тусклыми глазами. Меня это давило. Я чувствовал эту неестественность. Я ощущал это как пытку существа, которое вырвали из своего собственного мира и бросили в мир чуждый, мертвый, монотонный и скучный. Как ребенок живой, я не мог ничего получить от этой мертвой среды. Учителя, своего рода живые граммофоны, изо дня в день скучно повторяли одно и то же. Я всей душой своей и всем сердцем отверг школу. К тому же некоторые учителя были до крайности несимпатичны. Они совершенно не понимали юной души. Они наказывали нас за свои грехи, не сознавали, что они не умеют увлечь, заинтересовать ребенка. Они сваливали свое преступление на нас и наказывали нас.

Так страдал я в течение 13 лет.

Я отказался идти в эту школу. Я стал воспитывать себя сам. И до сих пор продолжаю сам учиться. Вне школы я в сущности получил все, в этом, быть может, счастье моей жизни. Счастье мое в том, что я не знал учителей как раз в дни своей юности, когда еще был молод. В этом, быть может, причина моей оригинальности. Не было воспитателя, который подверг бы меня своему влиянию, который превращает учащихся в «добрых мальчиков». Я ушел в одиночество, я отдался целиком своей работе. Я писал свои поэмы, я мечтал свои мечты, я грезил свои грезы. Так было до тех пор, пока я не стал известен в своей стране. Тогда ко мне стали обращаться с просьбами, стали просить писать и другими способами помогать своим соотечественникам. Право, мне трудно сказать, как это случилось, что я вышел из одиночества литературного работника, вошел в общественную жизнь и стал помогать своим соотечественникам. Я сам удивляюсь своему мужеству, как это я решился взяться за создание учреждения, института для воспитания детей. Ведь у меня не было никакого опыта. У меня была только вера в самого себя. Я глубоко сочувствую детям и понимаю их психологию. В этом я был уверен. Я чувствовал поэтому, что я смогу помочь больше того учителя, у которого есть иллюзия, что он будто бы умеет учить других.

Я выбрал очень красивую местность, которая находится далеко от заражающего влияния большого города. Я сам воспитывался в этом городе — это Калькутта. Живя в нем, я всегда чувствовал какую-то смутную тоску по далеким местам, где моя душа могла бы освободиться от гнетущего чувства, которое меня всегда охватывало в этом городе, в стенах этой каменной

Калькутты. Я знаю, что юные умы всегда любят природу, свою мать. Я с этой целью выбрал открытое место, с чистым небом, которое свободно вливается в душу человека. В такой обстановке он легко может создавать собственные видения и жить ими. Все краски времени года, которые так богаты, беспрепятственно могли входить в душу. Я познакомился с несколькими детьми, стал их товарищем. Я написал для них несколько музыкальных вещей, сам пел их с ними, я читал с ними великую поэму Магабгарата. Этих детей было 5—6 человек.



ЦГАКФД СССР. Р. Тагор со студентами и преподавателями московских вузов. Сентябрь 1930 г.

Жители не доверяли мне, как поэту, и были правы, потому что я не смог их воспитать в ортодоксальном духе. Поэтому учащихся у меня было очень мало.

Я не хочу вам говорить о всех деталях, так как мне не хотелось бы произносить перед вами речь. Моя основная идея заключается в том, что школа не может быть оторвана от жизни, школа — неразрывная часть самой жизни, и их нельзя оторвать друг от друга.

Я хотел дать возможность своим учащимся жить полной жизнью, свободной жизнью. Я старался запечатлеть их внимание на красоте окружающего мира. Вызвать в них любовь к литературе, разбудить эти влечения не путем скучной и холодной учебы, а через музыку, простым непосредственным своим влиянием. Когда я писал свои драмы, они принимали в них самое живое участие. Они интересовались развитием самой интриги, всем продвижением моей работы. На репетициях они научились большему, чем они могли бы научиться в скучной обстановке обыкновенной скучной учебы. Они приобретали даже знание грамматики, языка гораздо легче, чем в обыкновенных условиях. Детский ум отличается тем от взрослого, что в нем гораздо большую роль играет подсознательное по сравнению с сознательным. Нужно поэтому устроить так, чтобы окружающая действительность пробуждала детский ум и детское понимание, а не отвлеченные понятия, не отвлеченную учебу. Я укажу, например, на музыку. Были некоторые дети, которые не любили музыку, и когда мы занимались с остальными, они стояли в стороне. Но, оставаясь в стороне, они невольно слушая наши песни, постепенно стали интересоваться ими, и потом стали принимать участие в наших общих музыкальных выступлениях. В моем распоряжении были некоторые артисты, и они во многом помогли мне.

Мало-помалу, мне кажется, удалось создать своеобразную атмосферу. Именно атмосферу, а не то, что бросается всем в глаза — характерные черты строения, стены или картины,

то, что можно видеть, я говорю именно о том неосязаемом, что я называю атмосферой.

Вначале, когда я был один, когда я был единственным руководителем, единственным учителем, все шло хорошо. Это время, можно сказать, было золотым веком моего учреждения. Те из нас, которые еще помнят это время, с тоской вспоминают о прошлом.

Теперь условия совершенно другие. Когда мне понадобилось привлечь других преподавателей, обучение стало стоить гораздо дороже, потому что им приходилось платить. У нас в стране существует традиция, что учитель отвечает за воспитание и обучение детей. Дети не должны вносить никакой платы. Я вначале делал именно так, и обучение, и квартира, и содержание, одним словом все, что было нужно, давалось бесплатно. При современных условиях это совершенно невозможно. Учителям необходимо было платить, расходы возросли. Мне было неприятно думать, что школа моя может превратиться во что-либо, подобное лавке, где покупают и продают. Я не мог ставить дело по принципу — «даю — даешь». Я не мог допустить, чтобы просвещение стало товаром, который покупают. К сожалению, с течением времени моя школа стала обыкновенной школой. Все же в ней осталось нечто особенное. Во-первых, учащиеся и преподаватели живут вместе общинной жизнью. Они совместно участвуют в проведении различных праздников и вообще всяких крупных явлениях жизни. Школа моя все-таки не клетка для птичек, а скорее гнездо, которое они совместно выют. Учащиеся со своей стороны помогают строить это гнездо своим учением, работой, любовью. Это весьма характерная черта моего учреждения.

Мои коллеги, увы, воспитанные несколько иначе, не испытали моего счастья, а именно, счастья не учиться в обыкновенной школе. Они вносили свои идеи в воспитание, идеи, от которых они не в состоянии отделаться. И вот теперь эти чуждые идеи вползают в мою школу. Началась борьба. Но борьба началась не с учащимися, а с учителями: слишком часто мне приходилось быть на стороне учащихся. Когда учитель наказывал учащегося, как я уже говорил... я проявлял непоколебимую твердость и переходил на сторону учащегося. Учитель обижался, жаловался на это. Был, например, такой случай, что один молодой учитель нашел учащегося, готовящего свои уроки на ветке дерева. Ему показалось это нарушением дисциплины, и он хотел его наказать. Я проявил большую твердость характера и объяснил, что, увы, когда он вырастет, у него уже не будет такого счастья, он не будет готовить свои уроки на ветке дерева. Вот какова была моя идея. Я хотел создать атмосферу, которую я считал наиболее приемлемой, и эта атмосфера все-таки сохранилась до сих пор.

Другая черта моей школы та, что у нас девушки обучаются вместе с мальчиками. У меня 60 девушек и 70 мальчиков. Совместное воспитание не очень принято в нашей стране, но это обстоятельство нисколько не помешало нормальному развитию моей школы. Когда устраиваются экскурсии, то в них принимают участие одинаково и мальчики и девочки. Между ними происходит известное разделение труда. Мальчики предоставляют все, что нужно для приготовления пищи, девочки готовят, — и все идет хорошо. В смысле воспитательном это имеет большое значение.

Новая черта, на которую я также укажу, это приглашение учителей из Европы. Я имел также в виду приглашать учителей из некоторых стран Азии. Это является новым элементом в моей школе. Теперь возник вопрос об отношении индийских учащихся к этим иностранцам. Я вам должен сказать, что среди индусов существуют известные своеобразные национальные идеи, которые являются предрассудками и служат как бы барьером, отделяющим индусов от иностранцев. Индусские дети любят мечтать о героических подвигах своих предков — это поддерживает в них некоторые националистические предрассудки. Приглашение иностранных учителей имело то значение, что приучало быть гостеприимными и уменьшало значение некоторых предрассудков.

Рядом с деревней, где находится моя школа, есть еще другие деревни. Они очень несчастны, часто нуждаются в помощи. Мы устроили для них вечернюю школу, которую посещают тамошние крестьяне. Мы стали помогать им в самых различных обстоятельствах своими научными знаниями, стали учить их, как бороться с различными заразными болезнями, а также оказывали и другую помощь.

Есть еще одна крайне нужная вещь, которой я еще не успел дать в своей школе — это наука. Наука — великий дар, но этот дар стоит очень дорого. При крайней бедности нашей страны научные достижения даются нам чрезвычайно трудно, но я надеюсь, что когда-нибудь и мы будем иметь возможность расширить научные знания. В этом моя идея. Кое-что мне удалось сделать: моя школа помогала крестьянам, учащиеся моей школы стали по-иному смотреть на крестьянство и на деревню. Деревня — это колыбель жизни. Современные условия совершенно обеспокоивают деревню, лишают ее всего того, что ей нужно: все, что производит деревня, уносится в этот жуткий город. Все это подрывает основы нашей жизни. Я стал учить учащихся иначе смотреть на деревню, понимать деревню, помогать ей, а не разрушать. Таковы общие идеи, которые лежат в основе моей школы. Таков мой ответ на заданный мне вопрос.

В о п р о с.— Каков социальный состав школы Р. Тагора?

Р. Та г о р.— Вначале я делал попытки привлечь учащихся из соседних деревень, но это оказалось невозможным. Они оказались труднодисциплинированными, так же, как я сам, когда был мальчиком. Тогда я стал устраивать другие школы в соседних деревнях. Спрашивается, почему же я должен был создать другие школы и не мог вовлечь крестьянских детей в школу, которая была создана для детей высших классов. Учащиеся моей школы вы-

ходят из более состоятельной среды и имеют в виду по окончании школы служить и зарабатывать на своей родине. Им нужен диплом. Крестьянские же дети имеют другие задачи. У них надобности в получении диплома нет. Поэтому оказалось лучше устраивать для них отдельные школы. Идеальной школой, однако, остается моя старая школа. В этих крестьянских школах проведены все принципы, которые лежат в основе моего главного института.

Вопрос. — Есть ли в Индии школы, в которых дети рабочих или крестьян готовятся к литературной деятельности.

Р. Тагор. — Таких организованных учреждений, где бы дети рабочих и крестьян подготавливались к таким высшим интеллектуальным формам деятельности, не было в Индии. Имеются вечерние школы, в которых учат читать и писать на простые темы. Причина ясна. Если бы даже такие школы и были, то они вряд ли были бы полезны: они никого бы не привлекли. Большинство рабочих и крестьян удовлетворяются тем, чтобы научиться читать и писать. Лишь отдельные лица, которые немного имеют стремления подняться в среду высших классов, но они скоро устают в своем стремлении и обыкновенно уходят в город, где отдаются какому-нибудь занятию, которое считают наиболее интересным. Школ, которые готовили бы специально литературных работников, в Индии нет. Я могу указать только одно исключение — это школа, которую я организовал близ Шантиникетона. Здесь учащиеся получают целостное воспитание, а не первоначальное обучение.

ЦГАОР СССР, ф. 5283, оп. 8, д. 75, л. 48—50 об.

Приветственное слово Ф. Н. Петрова на вечере в Колонном зале Дома Союзов

24 сентября 1930 г.

Имя Рабиндраната Тагора прекрасно известно нашей советской общественности и широким кругам трудящихся Советского Союза. Имя поэта-лирика мы знаем хорошо, лирика сосредоточенного, созерцающего свой внутренний мир. Гораздо меньше мы знаем Тагора, социального поэта, поэта, выражающего стремления своего народа к свободе. Здесь перед вами будут продемонстрированы образцы произведений, говорящих о поэте, выражающем идеалы индийского народа.

Но во время пребывания Тагора в Советском Союзе мы имели возможность ближе познакомиться еще с двумя областями творчества этого большого человека, большого творца. Мало кто знает, что Тагор в отыскании своих идеалов в поэзии не остановился только на этом пути, он стремился разрешить практически идею создания гармоничной полноценной человеческой личности. В своем своеобразном педагогическом институте близ Калькутты он попытался разрешить великую проблему воспитания новой гармоничной человеческой личности, личности, способной сочетать трудовые процессы с высшим интеллектуальным творчеством.

Поэт в беседах с нами высказал сожаление, что эта проблема в Индии не решена. Октябрьская революция, принеся трудящимся массам Советского Союза новые социальные идеалы, новые экономические условия, поставила величайшую проблему создания новой полноценной гармоничной личности.

Эти идеалы социальной революции, выдвинутые нашими педагогами, и привлекли в нашу страну, этим идеалам мы обязаны тому, что он приехал к нам познакомиться с тем, как мы разрешаем эту проблему у себя в новых условиях социалистического строительства. Но поэт выражал свое мироощущение, свое миропонимание не только в разрешении проблемы поэтической гармонии. В чрезвычайно интересных живописных образах, в сочетании форм света и тени в картинах он попытался выразить, как он говорит, понятным и доступным для всех языком свое миропонимание, свое мироощущение, свои переживания. Нас удивили слова Р. Тагора о том, что его произведения представляют лишь психологический интерес. Они, безусловно, имеют не только то значение, которое вложил в них поэт, но являются произведениями высокого художественного мастерства, высокой техники.

Мы чрезвычайно рады видеть в нашей стране одного из величайших поэтов, величайших мыслителей и практических деятелей в области просвещения народа. Чрезвычайно ценно, что Рабиндранат Тагор устремил свой взор на нашу страну, приехал к нам, чтобы узнать, как мы решаем проблему создания новых культурных условий, условий, ведущих человеческую личность к совершенствованию, к прогрессу. Мы рады, что Р. Тагор смог убедиться здесь, на месте, что те слухи, те сведения, которые распространяются за границей о нашей культурной жизни, о нашем строительстве, являются сведениями лживыми, неправильными, не отражающими ни в какой степени наших величайших устремлений к прогрессу творчества в условиях социалистического строительства. Для нас чрезвычайно ценно, когда такие люди, как Р. Тагор, с открытым сердцем и чистой душой приходят сюда к нам, присматриваются к нашей действительности.

Р. Тагор своим большим умом сумел понять значение происходящего в стране. Не внешнее его привлекает, не внешние недостатки и недочеты останавливают его внимание, а те глубокие величайшие процессы творчества, которые совершаются в условиях нашего социалистического строительства. Мы надеемся, что он сумел найти то главное, что имеется в нашем социалистическом строительстве, — это решение экономической проблемы в условиях пролетарского

социалистического строительства, в целях создания более совершенных форм жизни коллектива, в целях совершенствования человеческой личности, ибо только при этих условиях и возможно достижение идеала, к которому стремится Рабиндранат Тагор.

Позвольте мне от имени научных и художественных кругов и всей нашей советской общественности приветствовать дорогого гостя и величайшего поэта и мыслителя Р. Тагора.

ЦГАОР СССР, ф. 5283, оп. 8, д.75, л. 85—86.

Речь Р. Тагора на вечере в Колонном зале Дома Союзов

24 сентября 1930 г.

Для меня большая честь выступить в этом зале, и я весьма признателен доктору Петрову за добрые слова, которые он здесь сказал по моему адресу. Я благодарен вашему народу за предоставленную мне возможность ознакомиться с вашей страной и с той великой работой, которую ведет народ в этой стране. Моя миссия в жизни — просвещение. Я верю, что все проблемы, проблемы человечества, находят свое главное разрешение в просвещении. И, несмотря на мое призвание поэта, я взял на себя ответственность сделать все, что в моих силах, для просвещения моего народа. Я знаю, что все несчастья моей страны проистекают исключительно от отсутствия просвещения народа.

Наша нищета, эпидемии, взаимная борьба и промышленная отсталость — все то, что делает нашу жизнь столь тяжелой, объясняется просто жалким состоянием просвещения. Вот почему я, несмотря на свой преклонный возраст и слабое здоровье, с радостью принял предложение ознакомиться с тем, как вы разрешаете великую проблему просвещения. И я восхищен увиденным и завидую всем тем огромным возможностям, которыми вы располагаете в вашей стране. Вы знаете, что условия жизни в Индии весьма схожи с условиями в вашей стране. Население Индии — земледельческое, и оно нуждается в той же поддержке и помощи, в которой и вы нуждались. Вам известно, как ненадежно существование народа, зависящее исключительно от сельского хозяйства, и как особенно необходимо образование для крестьян, чтобы они могли пользоваться современными методами выращивания урожая с целью удовлетворить растущие потребности.

Наш народ постоянно находится на грани голода и не знает, как выйти из этого положения, потому что он утратил веру в себя и в свое человеческое достоинство. Вот в чем величайшее несчастье этого великого народа, этих трехсот миллионов мужчин и женщин, пребывающих в глубоком невежестве и совершенно беспомощных.

Итак, я прибыл в вашу страну, чтобы посмотреть, как вы решаете эту проблему, вы, борющиеся против кошмарного невежества, суеверия и пассивности, которые были прежде распространенным явлением среди рабочих и крестьян вашей страны. Даже то немногое, что я увидел, убедило меня в поразительных успехах, которых вы добились, убедило меня в чуде, которое вы совершили. Нам, пребывающим в глубочайшей темноте и невежестве, трудно понять, каким образом за столь короткое время изменилось сознание вашего народа. Мне радостно видеть, что народ, настоящий народ, который составляет основу общества, не лишен своих прав и в равной степени пользуется достижениями социалистического общества.

И я мечтаю о том времени, когда и моя страна — родина древней цивилизации — также получит доступ к великим благам просвещения и полного равноправия для всего народа. Я благодарю всех вас, кто помог мне увидеть воплощение моей мечты, которую я долго, долго вынашивал в душе, мечты об освобождении народного духа, скованного в течение целых столетий. За это я благодарю вас...

ЦГАОР СССР, ф. 5283, оп. 8, д. 75, л. 83, 83 об.

Ф. Э. Дзержинский о просвещении работников транспорта

В апреле 1921 г. Ф. Э. Дзержинский по предложению В. И. Ленина был назначен народным комиссаром путей сообщения¹. Работу в НКПС ему приходилось сочетать с деятельностью на постах председателя ВЧК и наркома внутренних дел РСФСР.

Восстановление и налаживание работы транспорта имело особое значение для молодой Советской республики, приступившей к мирному строительству, и его нужно было провести в кратчайшие сроки. Ф. Э. Дзержинский в качестве наркома НКПС успел сделать очень много. Под

его руководством не только велась сложная работа по восстановлению транспорта, но и преодолевался топливный кризис, осуществлялись меры по улучшению материального положения; в разных районах страны были созданы и успешно действовали округа путей сообщения, руководившие всеми видами транспорта; аппарат НКПС был укреплен кадрами специалистов; усилилась связь комиссаров железных дорог с партийными и советскими организациями.

Одна из важных проблем, постоянно заботившая наркома Дзержинского, — повышение идейно-политического и культурного уровня работников транспорта. Этой теме, все еще находящейся вне поля зрения исследователей, посвящена предлагаемая публикация документов Центрального партийного архива Института марксизма-ленинизма при ЦК КПСС.

Док. № 1 — записка Ф. Э. Дзержинского Л. П. Серебрякову, возглавлявшему совет по делам просвещения НКПС, о необходимости усилить просветительную работу. В записке упоминается опубликованная накануне статья В. И. Ленина «Странички из дневника», в которой народное образование тесно связывается с проблемами экономического и государственного строительства.

Ф. Э. Дзержинский и прежде неоднократно поднимал вопросы о необходимости повышения уровня образования и культуры работников транспорта, в том числе и на заседании коллегии Наркомпроса (апрель 1922 г.²), после которого при НКПС был создан совет по делам просвещения в составе представителей Наркомпроса, НКПС и ЦК объединенного профсоюза работников железнодорожного и водного транспорта (Цектран). Ленинская статья «Странички из дневника» высветила новую грань в вопросе просвещения — значение в укреплении союза рабочего класса и крестьянства, смычки города и деревни — и побудила Ф. Э. Дзержинского усилить и значительно расширить просветительную работу на транспорте.

Если первый документ — оперативный отклик

на статью В. И. Ленина, призыв к другим руководителям НКПС дать свои соображения, то последующие два отразили уже проделанную работу. Из записок В. Н. Яковлевой (док. № 2—3) ясно, что по проведенным НКПС подсчетам для улучшения просветительной работы на транспорте было бы достаточно примерно трех процентов от общей суммы оборота, и Ф. Э. Дзержинский стремится организовать выделение этих средств так, чтобы все они попали по назначению. В связи с этим он ставит важный вопрос — о необходимости создания единого органа по руководству, организации и координации культурно-просветительной работы на транспорте.

Публикуемые документы рассказывают о стремлении Ф. Э. Дзержинского найти место руководимой им отрасли хозяйства в реализации ленинского плана социалистического строительства. Из них также видно, насколько разносторонним и многообразным был подход Дзержинского к решению вопроса о просветительской работе среди транспортников. В этой связи нельзя не обратить внимание на то, что Феликс Эдмундович и впоследствии развивал положение о роли транспорта в укреплении союза рабочего класса и крестьянства, как бы раздвигая рамки привычных представлений. Так, в приветствии редакции газеты «Гудок» по случаю выхода в свет ее тысячного номера в сентябре 1923 г. нарком ставит перед журналистами задачу решительной борьбы с бесхозяйственностью, за повышение рентабельности транспорта, поскольку источником государственных дотаций на него был налог на крестьянство. «И борьба за поднятие доходности транспорта, за бездефицитность его, — писал Ф. Э. Дзержинский, — является поэтому борьбой за уменьшение налога на разоренное крестьянское хозяйство, а следовательно, за укрепление смычки рабочего класса с крестьянством, — смычки, крепость которой определит судьбы мировой революции, а следовательно и нашей революции»³.

Публикацию подготовила **Ж. Г. Адиева**

¹ На посту наркома путей сообщения Ф. Э. Дзержинский находился около трех лет, с апреля 1921 г. по февраль 1924 г. (затем он был избран председателем ВСНХ СССР).

² Дзержинский Ф. Э. Избр. произв., т. 1. М., 1977, с. 251—252. Вопрос повышения уровня

образования поднимался им и на заседании Цектрана в июне 1922 г. (там же, с. 256), и на II Всероссийском съезде работников железнодорожного и водного транспорта в октябре 1922 г. (там же, с. 285).

³ Там же, с. 351.

№ 1

Записка Ф. Э. Дзержинского Л. П. Серебрякову¹

5 января 1923 г.

Вчерашняя статья Владимира Ильича² накладывает на нас обязательство и дает нам право добиваться средств для просветительской работы на транспорте, ибо смычка и влияние на деревню успешнее всего идет по и от железной дороги и путей сообщения. Надо взяться за это дело. Нельзя ли составить план кампании, войдя в первую очередь в соглашение с НКПросом. Перед своим отъездом Вы может быть успеете дать толчок этому делу. Кто займется Советом по просвещению после Вашего отъезда?

Ф. Дзержинский
ЦПА ИМЛ, ф. 76, оп. 4, д. 397, л. 1. Подлинник

¹ Серебряков Л. П. (1888—1937) — член коллегии НКПС, возглавлял Совет по делам просвещения НКПС.

² Имеется в виду статья «Странички из дневника», опубликованная в «Правде» 4 января 1923 г.

№ 2

Записка Ф. Э. Дзержинского В. Н. Яковлевой¹

2 февраля 1923 г.

Дорогой товарищ! Мне кажется, что дело просвещения на транспорте сейчас требует дальнейшей реформы — если к нему отнестись, учитывая его огромное значение для пролетарского государства и объективную возможность поставить здесь дело лучше, чем где бы то ни было. У нас такой огромный оборот денег, что 2—3 % от него могли бы обеспечить просвещение. Тогда мы завоевали бы непобедимую цитадель со смычкой с миллионами крестьянства. Проводник культуры и техники. Но для этого необходимо иметь орган борьбы за эту цитадель и руководства самим делом. Он должен быть авторитетным, самодовлеющим, а не каким-то придатком союза (ЦСкультран²) и НКПС (Транпрофобр³). Моя мысль соединить эти две части в одно целое, поставить во главе высокоавторитетного и боевого товарища, лучше всего члена коллегии НКПроса. Орган этот работал бы под непосредственным руководством Совета по просвещению и НКПроса. Если Вы не будете возражать против такого принципа, я бы повел переговоры с Андреевым⁴ и другими.

Ваш Ф. Дзержинский
ЦПА ИМЛ, ф. 76, оп. 4, д. 397, л. 39—40. Подлинник.

¹ Яковлева В. Н. (1884—1944) — заместитель наркома просвещения РСФСР.

² ЦСкультран — орган, занимавшийся культурной работой на транспорте.

³ Транпрофобр — орган, отвечавший за профессионально-техническое образование на транспорте.

⁴ Андреев — по-видимому, имеется в виду Андреев А. А. (1895—1971), являвшийся с 1922 по 1927 г. председателем ЦК союза железнодорожников.

№ 3

Записка Ф. Э. Дзержинского В. Н. Яковлевой

4 февраля 1923 г.

Дорогой товарищ! Я снова к Вам по поводу нашего на транспорте просвещения. Я просил у Сокольниковать дать нам на это дело вместе с целевыми сборами 3 % от нашей сметы, т. е. от представленной нами сметы в 640 млн. зол. руб.— 19,2 млн. зол. руб. в год, а от сметы, даваемой нам НКФинком (430 млн.), 12,9 млн. зол. руб. Т. Сокольников указал, что эту смету мы должны испрашивать по смете НКПроса. На это конечно следует пойти и одним фронтом отстаивать просвещение на транспорте, принимая во внимание его значение и то, что при нашем аппарате каждый данный нам рубль может дать гораздо больший эффект, чем где бы то ни было. Но здесь есть «но». Если в самой Вашей смете не будут за нами деньги забронированы, мы будем всегда получать их с урезками. Поэтому мое предложение включить в Вашу смету расход на просвещение на транспорте особым параграфом.

Согласны ли Вы на это? Может быть созвать по этому вопросу совещание под председат[ельством] зампреда СНК А. Д. Цюрупы с участием Владимира¹?

Ф. Дзержинский
ЦПА ИМЛ, ф. 76, оп. 4, д. 397, л. 43—44. Подлинник.

¹ Владимир М. К. (1879—1925) — нарком финансов РСФСР и заместитель наркома финансов СССР.

Президиум Верховного Совета РСФСР за заслуги в области советской культуры и многолетнюю плодотворную работу присвоил почетное звание заслуженного работника культуры РСФСР **Стеганцеву Михаилу Васильевичу** — директору Центрального государственного архива Советской Армии.

Работа архивных учреждений РСФСР с учреждениями, организациями и предприятиями территориально-производственных комплексов

Одним из важных направлений деятельности архивных учреждений ряда регионов РСФСР является обеспечение сохранности и организация использования документов, отражающих развитие территориально-производственных комплексов, связанных с освоением природных богатств республики.

Главархив РСФСР также уделяет большое внимание осуществлению целенаправленных комплексных мероприятий по развитию архивных служб и улучшению организации документов в делопроизводстве учреждений, организаций и предприятий, входящих в состав Западно-Сибирского (Тюменская, Томская обл.), Тимано-Печорского (Коми АССР), Канско-Ачинского (Красноярский край, Кемеровская обл.), Саянского (Красноярский край), Южно-Якутского (Якутская АССР) комплексов, комплекса на базе Курской магнитной аномалии (Белгородская, Курская обл.). Работа с учреждениями территориально-производственных комплексов велась в соответствии со специальными планами на 1981—1985 гг. Постоянный контроль за выполнением планов позволил, в основном, обеспечить их реализацию. На двенадцатую пятилетку Главархивом РСФСР разработана комплексная программа мероприятий, в которой поставлены задачи по совершенствованию государственной и ведомственной архивных служб на территории расположения комплексов.

Одной из главных задач на этом направлении было создание архивных учреждений и укрепление их материально-технической базы в целях обеспечения сохранности и концентрации документов, содержащих информацию о деятельности территориально-производственных комплексов, осуществление полного цикла архивных работ по их упорядочению.

В минувшей пятилетке в новых городах Тюменского Севера (Мегионе, Новом Уренгое, Ноябрьске, Когалыме, Лангепассе, Нягани, Радужном) и Красноярья (Саяногорске, Бородино, Черненко) организованы государственные архивы. Введены в действие новые здания ЦГА Коми АССР и Государственного архива Курской области, филиалу ЦГА Якутской АССР в г. Неюрнгри, Сургутскому городскому (Тюменская обл.), Железногорскому районному (Курская обл.) госархивам выделены дополнительные по-

мещения, что обеспечивает условия для их комплектования. Осуществленные меры позволили принять на государственное хранение 44 тыс. дел о развитии комплексов, в том числе документы личного происхождения, а также фотодокументы. Например, среди документов Главтюменьгеологии в Госархив Тюменской области поступил протокол межведомственного совещания по обсуждению прогноза запасов нефти и газа, состоявшегося в 1962 г.; документы по представлению на соискание Ленинской премии участников открытия и разведки Березовского газоносного района. Хранящийся в этом архиве фонд Главтюменьнефтегазстроя пополнился ценнейшими документами о месторождениях строительных материалов и минерального сырья в Западно-Сибирском регионе.

В связи с тем, что учреждения, организации и предприятия, входящие в состав комплексов, как правило, союзного подчинения и сроки ведомственного хранения образующихся в них документов еще не истекли, государственные архивы РСФСР в минувшей пятилетке особое внимание уделяли улучшению работы ведомственных архивов и организации документов в делопроизводстве. В список включено более 600 источников комплектования госархивов, которые подчиняются 61 министерству и ведомству. Изменения производственной структуры комплексов требуют от государственных архивов большой оперативности в работе со списками источников комплектования. Например, количество предприятий Западно-Сибирского комплекса, взятых на учет государственными архивами, за пять лет увеличилось в два раза. Существенную помощь архивным учреждениям Коми АССР и Красноярского края в выявлении состава производственных комплексов оказали плановые органы.

Подход к включению организаций и предприятий в списки источников комплектования у государственных архивов разный. Так, в списки Западно-Сибирского комплекса и комплекса на базе Курской магнитной аномалии внесены крупнейшие промышленные предприятия и организации отрасли. В Тюменской области архивными учреждениями взяты на учет 12 главков промышленных министерств, 3 научно-производственных объединения, 29 производ-

ственных объединений, 122 треста. Якутские архивисты отнесли к территориальному производственному комплексу учреждения, находящиеся в г. Нерюнгри (органы государственной власти, органы государственного управления, учреждения культуры, промышленные предприятия и т. д.). В Коми АССР и Красноярском крае в списках представлены промышленные и обслуживающие организации.

По нашему мнению, более целесообразно ориентироваться на «промышленный» подход к составлению списков, как это делают архивисты Тюмени, Томска, Белгорода и Курска, так как комплексы — это прежде всего промышленные образования, возникшие как основа расширения энергетической, добывающей, топливной индустриальной базы страны.

Основу комплексов составляют крупные предприятия союзного подчинения, на работу с которыми и должны в первую очередь направляться усилия архивных учреждений. Оказание организационно-методической помощи делопроизводственным и архивным службам, контроль за их деятельностью осложняются удаленностью от республиканских (АССР), краевых и областных центров. Этим, отчасти, объясняется то, что из 135 тыс. дел постоянного хранения, сосредоточенных на данных объектах, подготовлено к передаче на госхранение 74 %; из 419 тыс. дел по личному составу — 11 % не внесены в описи.

Коллегии, научные советы, экспертно-проверочные комиссии архивных органов, дирекции госархивов неоднократно рассматривали вопросы состояния ведомственного хранения и организации документов в делопроизводстве учреждений, организаций и предприятий, входящих в состав комплексов. Так, коллегия архивного отдела Тюменского облисполкома заслушала отчеты заведующих ведомственными архивами Главтюменьгеологии, Главтюменьгазпрома, Главтюменьнефтегаза, Главсибтрубопроводостроя. Исполкомами районных и городских Советов народных депутатов приняты решения, обязывающие эти учреждения создать необходимые условия для сохранности архивных документов; в ряде организаций изданы приказы и распоряжения об улучшении состояния работы с документами. Архивные учреждения в целях привлечения внимания общественности к архивным проблемам в ряде областей использовали местные печать и радио.

Значительную помощь учреждениям в подготовке документов к передаче на госхранение оказали подразделения государственных архивов, содержащиеся за счет специальных средств. В г. Нижневартовске 73 % трудозатрат подобного подразделения было направлено на обработку документов предприятий Западно-Сибирского комплекса, а в целом по Тюменской области — 20 %. Такие группы госархивов действуют в гг. Нерюнгри, Сургуте, Воркуте и др. В ряде случаев для упорядочения документов направлялись сотрудники областных госархивов. Так, работники Госархива Белгородской области занимались упорядочением документов в гг. Старом Осколе и Губкине, Госархива Курской области — в г. Железногорске.

Контроль за ведомственными архивами осу-

ществлялся посредством проверок (комплексных, тематических). В последние годы была проверена работа экспертных комиссий всех учреждений, организаций и предприятий, составляющих комплексы. Хороший эффект дают проверки, проводимые при участии комитетов народного контроля. Как правило, результаты проверок ведомственных архивов обобщались, рассматривались на коллегиях архивных органов, дирекциях государственных архивов, обсуждались на совещаниях у руководителей проверенных учреждений. В ряде случаев для устранения выявленных недостатков приходилось привлекать министерства. Лишь после того, как решение коллегии архивного отдела Тюменского облисполкома было направлено в Мингео РСФСР, удалось добиться улучшения ведомственного хранения документов в Главтюменьгеологии: выделено и оборудовано помещение под архивохранилище, назначен заведующий архивом.

Частая смена работников, занятых делопроизводством и хранением документов, заставляет обратить особое внимание на их обучение. Эффективно действуют постоянные курсы при Доме техники Тюменского совета НТО, организованные архивистами. По 27-часовой программе проходят подготовку сотрудники предприятий Курской магнитной аномалии, расположенных в Белгородской области. В других регионах на базе головных, а также тех учреждений, где хорошо налажены делопроизводство и архивное дело, читаются лекции, проводятся совещания-семинары.

Положительные изменения в состоянии архивной и делопроизводственной служб произошли в ходе общественного контроля сохранности документов ГАФ СССР, осуществленного в 1985 г. Смотр еще раз убедительно показал, что улучшение работы с документами, организации их хранения возможно прежде всего там, где ведомственный контроль распространяется на всю систему подчиненных учреждений и поддерживается мероприятиями государственных архивов. Лишь совместные усилия министерств, ведомств и государственных архивов дают наибольший эффект.

В результате проделанной работы созданы архивные службы на Оскольском электрометаллургическом комбинате имени Л. И. Брежнева, Саяно-Шушенской ГЭС, в Сыктывкарском строительном-монтажном тресте «Бумпромстрой», дирекции строительного завода тяжелых экскаваторов в г. Красноярске, на Ачинском нефтеперерабатывающем заводе и других предприятиях; образованы объединенные ведомственные архивы в производственных объединениях «Томскнефть», «Интаголь», «Сургутнефтегаз», «Сибэнергоцветмет»; 21 % организаций, входящих в территориально-производственные комплексы, имеют освобожденных архивных работников; практически везде назначены лица, ответственные за архивы и делопроизводство; 59 % учреждений хранят свои документы в отдельных помещениях, при этом за пятилетку в Западно-Сибирском комплексе количество таких организаций увеличилось в 2 раза.

Ряд министерств оказывает постоянную помощь подведомственным учреждениям в формировании нормативно-методической базы, дея-

тельности делопроизводственной и архивной служб. Например, Министерство строительства предприятий нефтяной и газовой промышленности в прошедшей пятилетке разработало комплекс документов, регламентирующих архивные и делопроизводственные процессы в подведомственных учреждениях¹. К обеспечению организаций, входящих в состав территориально-производственных комплексов, нормативно-методическими материалами значительные усилия приложили государственные архивы. На предприятия Саянского, Западно-Сибирского комплексов, на КАТЭК направлены образцы для составления положений о ведомственных архивах и экспертных комиссиях, номенклатур дел, планов работы ведомственных архивов и экспертных комиссий, основных учетных документов. Осуществлялся и осуществляется контроль за внедрением этих пособий. В целях обмена опытом архивные отделы облисполкомов готовят выпуски информационно-методических бюллетеней. В результате возрос уровень нормативного обеспечения работы с документами. На всех предприятиях комплекса на базе Курской магнитной аномалии дела заводятся в соответствии с номенклатурами дел; в Южно-Якутском комплексе таких организаций 97 %, в Тимано-Печорском — 92 %. Имеются инструкции по делопроизводству во всех учреждениях Южно-Якутского комплекса и в 97 % — Тимано-Печорского. На некоторых предприятиях действуют стандарты, в которых регламентирована деятельность делопроизводственных и архивных служб (на Сыктывкарском лесодеревообрабатывающем комбинате, институтах «Центрогипроруда» (г. Белгород), «Печорниипроект» (г. Воркута). В 98 % организаций, входящих в состав территориально-производственных комплексов, созданы экспертные комиссии.

При содействии архивных учреждений голов-

ные организации контролируют работу подведомственных организаций. Так, работники управления «Красноярскэнерго» в ходе командировок проверили условия обеспечения сохранности документов в подведомственных организациях по специально разработанной программе-вопроснику. В управлении регулярно осуществляются занятия с ответственными за делопроизводство и архивы.

Там же, где не удалось преодолеть инерцию невнимания министерств, ведомств и головных организаций к постановке делопроизводства и архивного дела, положение остается неблагоприятным. Невыполнение требований к обеспечению условий хранения документов привело, в ряде случаев, к их утрате.

Архивные учреждения РСФСР в двенадцатой пятилетке ставят задачу значительного улучшения состояния и организации деятельности архивных и делопроизводственных служб предприятий, учреждений и организаций в развивающихся территориально-производственных комплексах. Намечено уточнить списки источников комплектования, достичь среднереспубликанского уровня подготовки документов к передаче на госхранение, к концу пятилетки повсеместно перейти к утверждению на ЭПК архивных органов годовых разделов описей в соответствии с установленными требованиями, в том числе документов по личному составу; добиться полной обработки научно-технической документации; активизировать работу по комплектованию государственных архивов документами личного происхождения и фотодокументами; расширить сеть объединенных ведомственных архивов и центральных экспертных комиссий.

В. А. САВИН,
кандидат исторических наук

¹ Типовая номенклатура дел промышленных трестов. Миннефтегазстрой СССР. М., 1984; Типовая номенклатура дел для главков линейного трубопроводного строительства. Миннефтегазстрой СССР. М., 1984; Типовая номенклатура дел для главков по строительству НС и КС и других наземных объектов. Миннефтегазстрой СССР. М., 1984; Указания по составлению номенклатур и формированию дел в управлении строительства объектов нефтяной и газовой промышленности за рубежом. Примерная номенклатура дел, образующихся в деятельности управлений, осуществляющих работу за рубежом. Миннефтегазстрой, ВО «Союззагрангаз». М., 1985; Типовая инструк-

ция по ведению делопроизводства в главных управлениях, объединениях, трестах Миннефтегазстрой. Миннефтегазстрой СССР. М., 1985; Перечень документов со сроками хранения Министерства строительства предприятий нефтяной и газовой промышленности и подведомственных ему организаций и предприятий. Миннефтегазстрой СССР. М., 1985; Конструкции, унифицированные размеры и материалы для первичных средств хранения документов в архивах учреждений, организаций и предприятий Миннефтегазстрой. Рекомендации. Миннефтегазстрой СССР, Центральный архив. М., 1986.

Кабинет по делопроизводству при Главархиве УССР

В Положении о Главархиве УССР сформулированы задачи по организационно-методическому руководству деятельностью ведомственных архивов и организацией документов в

делопроизводства министерств, ведомств, учреждений, организаций и предприятий республики. В этой связи Главархив УССР предусмотрел в Пятилетнем плане развития ар-

хивного дела в УССР на 1981—1985 гг. создание республиканского организационно-методического кабинета по делопроизводству, выполняющего функции республиканского центра по изучению, обобщению и пропаганде передового опыта работы с управленческой документацией¹.

В результате в группе по делопроизводству были сосредоточены материалы, довольно разносторонне характеризующие процесс документирования управленческой деятельности. Из них были отобраны для экспонирования те, которые являлись типовыми и одновременно отражали наиболее современные методы ре-



Приказом Главархива УССР в его составе была создана группа по делопроизводству, которой было поручено создание кабинета. Работа проводилась в несколько этапов. На первом из них были определены тематика и структура экспозиции кабинета, включающая постоянно действующую документальную выставку достижений и передового опыта в области делопроизводства, выставку средств оргтехники, применяемых в делопроизводстве, образец оборудования рабочего места специалиста по делопроизводству, коллекцию методической литературы и ведомственных изданий по документоведению и документационному обеспечению управления.

На втором этапе выявлялся и изучался опыт работы делопроизводственных служб учреждений разных уровней управления — министерств и ведомств, исполкомов Советов народных депутатов, их управлений и отделов, организаций и предприятий. В этой работе активно участвовали центральные государственные архивы УССР, облгосархивы, райгосархивы. По заданию Главархива республики изучение опыта делопроизводственных служб проводилось одновременно с выполнением других видов работы с ведомствами: комплексными и тематическими проверками, общественными смотрами деятельности делопроизводственных и архивных служб, изучением действующих нормативных документов, регламентирующих документационное обеспечение управления, концентрацией информации об отечественных средствах оргтехники.

шения проблемы документационного обеспечения управления.

Сейчас в кабинете сосредоточены инструкции и отраслевые стандарты по делопроизводству, типовые, примерные и конкретные (индивидуальные) номенклатуры дел, альбомы унифицированных форм документов, образцы оформления организационно-распорядительных документов, регистрационно-контрольные карты, аналитические материалы, составленные делопроизводственными службами.

Важным этапом создания кабинета явилась разработка тематико-экспозиционного плана его ядра — постоянно действующей выставки. План был подготовлен на основе структуры «Примерной инструкции по делопроизводству в министерствах и ведомствах Украинской ССР и исполнительных комитетах местных Советов народных депутатов», Основных положений ЕГСД, одобрен ЦЭПК и утвержден Главархивом УССР.

В соответствии с планом документы и материалы размещены в экспозиции по шести разделам: советское законодательство о работе с документами; методика работы с документами; организация труда специалистов по делопроизводству; механизация делопроизводственных процессов; формы и методы внутриведомственного контроля за ведением делопроизводства; осуществление архивными учреждениями республики функции межотраслевого руководства организацией ведомственного хранения документов ГАФ СССР. К каждому экспонату выставки составлена аннотация, отражаю-

щая его назначение, отличительные особенности, направления применения и т. д.

В целях более действенной и наглядной пропаганды рациональных форм и методов ведения делопроизводства в экспозицию включены технологические схемы и оперограммы делопроизводственных процессов, в том числе

зования.

В кабинете сосредоточена коллекция плакатов по делопроизводству, изданных в 1981—1986 гг. архивными учреждениями республики, литература и ведомственные издания по документационному обеспечению управления.

Большое внимание при создании кабинета



регистрации документов и контроля их исполнения, разработки номенклатур дел, документирования деятельности учреждения; формирования дел; подготовки их к ведомственному, а затем к государственному хранению.

Значительное место в экспозиции отведено демонстрации средств оргтехники. Посетители кабинета знакомятся с работой пишущих, маркировальной машин и машины для измельчения бумаги; автоматического нумератора; механизированного шкафа-картотеки; электросшивателя документов. Все машины — отечественного производства. Здесь же размещены фотоплакаты, показывающие применение в министерствах и ведомствах средств оргтехники производства стран — членов СЭВ, а также проспекты о средствах оперативной полиграфии, выпускаемой в нашей стране. Представлены в кабинете средства малой оргтехники: пюпитр для пишущей машины, картотеки, регистраторы различной конструкции, оргблокноты, машинки для заточки карандашей, ложементы для бумаги и канцелярских принадлежностей, держатели бланков и др. Неизменный интерес вызывает демонстрирующееся в кабинете оборудование рабочего места специалиста по делопроизводству, в состав которого входят: рабочий стол со встроенными картотеками, держателями для вертикального хранения папок, ложементами; подъемно-поворотный стул; шкафы для документов; шкаф-картотека; стеллаж для сортировки документов. Компоновка мебели произведена с учетом ее функционального назначения и удобства поль-

уделено его художественному оформлению. Целостности восприятия экспозиции способствуют использование застекленных выставочных комплексов, цветовое решение оформления выставки, фотоплакаты, проспекты.

Деятельность кабинета по делопроизводству, развернутая с мая 1985 г., регламентируется положением, утвержденным Главархивом УССР в 1986 г., и осуществляется в соответствии с полугодовыми планами по таким направлениям, как демонстрация выставок по делопроизводству, оказание министерствам и ведомствам, архивным и другим учреждениям помощи во внедрении результатов научных исследований в области документационного обеспечения управления, обобщение и распространение передового опыта работы с управленческой документацией; повышение квалификации сотрудников делопроизводственного аппарата.

Два года работы кабинета подтвердили правильность поставленных перед ним задач. Выполняя функцию республиканского научно-методического центра, кабинет на основе творческих договоров с министерствами и ведомствами в 1985—1987 гг. разработал 18 примерных номенклатур дел для республиканских и областных учреждений и организаций автотранспорта, здравоохранения, просвещения, торговли, связи и других отраслей хозяйства; 3 отраслевых стандарта по документированию деятельности управлений и отделов Киевского горисполкома, учреждений геологии и речного транспорта. Совместно с министерствами и ве-

домствами проведено 11 республиканских отраслевых семинаров. Работники кабинета регулярно выезжают с лекциями в областные центры республики. С 1987 г. на базе кабинета действует лекторий для сотрудников госархивов, работающих с ведомствами.

Кабинет активно пропагандирует передовой опыт организации работы с документами в научно-информационном бюллетене Главархива УССР «Архіви України», в котором в 1985—1987 гг. опубликовано 11 статей и сообщений руководителей делопроизводственных служб учреждений различных уровней управления.

Совершенствуя подготовку сотрудников делопроизводственных служб, Главархив УССР использует кабинет в качестве учебной базы республиканских курсов повышения квалификации при Киевском государственном университете имени Т. Г. Шевченко, курсов ряда отраслевых институтов общесоюзных и союзно-республиканских министерств. В 1986/87 уч. г. на базе кабинета проведены занятия спецкурса «Документирование управленческой деятельности» со студентами кафедры архивоведения исторического факультета Киевского госуниверситета.

Различные формы работы кабинета способствовали повышению квалификации более 5 тыс. работников делопроизводственных и архивных служб учреждений не только Украинской ССР, но и РСФСР, Молдавии, республик Средней Азии и Советской Прибалтики.

Главархив УССР рассматривает деятельность кабинета в качестве важного фактора влияния государственной архивной службы на совершенствование документационного обслуживания управленческой деятельности, на повышение уровня подготовки сотрудников соответствующих служб, внедрение в практику их работы методов документационного обеспечения управления, отвечающих требованиям сегодняшнего дня, а также средств оргтехники.

С началом работы кабинета заметно повысились полнота и качество отбора управленческой документации на госхранение. Так, если в одиннадцатой пятилетке 28 % описей, поступивших на утверждение ЭПК ЦГАОР УССР, возвращались на доработку, то в последние 2 года этот негативный показатель снизился почти вдвое.

Республиканский кабинет по делопроизводству оказывает помощь в создании аналогичных кабинетов и уголков в облгосархивах и райгосархивах. В настоящее время при семи облгосархивах функционируют подобные учебные базы; есть они и в архивах с переменным составом документов в Днепропетровской, Киевской, Крымской, Полтавской, Черкасской, Черниговской и других областях.

В процессе работы углубляется тематика экспозиций, примером чему служит подготовка в 1986—1987 гг. двух тематических выставок «Работа с документами в местных Советах народных депутатов и их исполкомах» и «Итоги общественного смотра обеспечения сохранности документов в ведомственных архивах министерств и ведомств УССР».

Коллегия Главархива УССР одобрила работу кабинета по делопроизводству и приняла решение о дальнейшем совершенствовании его деятельности, в частности, о подготовке постоянной выставки передового опыта ведомственных архивов, обеспечении кабинета новейшими средствами электронно-вычислительной и оргтехники.

В. В. ПРОКОПЧУК,
руководитель группы по делопроизводству
Главархива УССР

¹ См. также: — Советские архивы, 1985, № 6, с. 85—86.

Организация документов в делопроизводстве КНК СССР

В Комитете народного контроля СССР организация документов в делопроизводстве возложена на общий отдел, в состав которого включен ведомственный архив.

В аппарате КНК СССР планомерно осуществляются мероприятия по совершенствованию делопроизводства, действует четкая система работы с документами, начиная с их регистрации и кончая передачей на госхранение.

Контроль за формированием дел в делопроизводстве осуществляют работники архива совместно с работниками другого подразделения общего отдела — сектором контроля за исполнением документов и организации делопроизводства. В этих целях практикуются систематические проверки своевременности заведения дел и качества их формирования, при этом особое внимание обращается на материалы проверок, отражающих основное содержание деятельности комитета и подлежащих включению

в состав ГАФ СССР. Общий отдел разработал памятку по формированию, оформлению и подготовке дел проверок к сдаче в архив комитета.

Результаты контроля за качеством формирования дел выносятся на рассмотрение экспертной комиссии КНК СССР, а также являются предметом обсуждения на семинарах-совещаниях работников, осуществляющих делопроизводственные функции в отделах. Это позволило добиться повышения качества формирования и оформления дел постоянного хранения.

В архив комитета дела поступают через год после завершения их в делопроизводстве в соответствии с графиком. Архивом своевременно составляются и утверждаются в ЦГАОР СССР годовые разделы описей, в установленные сроки дела передаются на госхранение.

Важным направлением работы общего отдела КНК СССР является оказание методической помощи в совершенствовании делопроизводства

и архивного дела республиканским и местным органам народного контроля. В 1977 г. общим отделом разработаны и введены в действие инструкции по делопроизводству в республиканских, краевых, областных, городских и районных КНК. Позднее положения инструкций были конкретизированы в ряде других нормативных и методических документов, направленных на места: памятках по формированию, оформлению и подготовке к передаче в госархив дел проверок в КНК союзной и автономной республик, краевом (областном), городском (районном) комитетах народного контроля; примерных положениях об экспертной комиссии и архиве и др.

Значительная работа проведена по обновлению «Перечня документов Комитета народного контроля СССР и его органов на местах с указанием сроков их хранения» (М., 1982). В перечень внесен ряд изменений в связи с принятием Закона СССР о народном контроле в СССР с учетом сложившейся практики, а также некоторых новых требований Главархива СССР. Принципиально новым явилось включение в перечень документов, относящихся к деятельности самого массового звена органов народного контроля — комитетов и групп народного контроля предприятий, колхозов, учреждений и организаций. На основе перечня в 1984 г. общим отделом разработаны типовые номенклатуры дел КНК автономной республики, краевого (областного), городского (районного) комитетов народного контроля и указания по их применению. Составлены типовая номенклатура дел КНК министерства, государственного комитета, ведомства, объединения, предприятия, учреждения, организации, а также перечень дел группы народного контроля.

Работа по совершенствованию делопроизводства в органах народного контроля осуществляется в тесном контакте с общими отделами КНК союзных республик, которые уделяют постоянное внимание состоянию исполнительской дисциплины и делопроизводства в аппарате и местных комитетах народного контроля. Большое значение для выработки единого подхода к работе с документами имеют совещания заведующих общими отделами КНК союзных республик, которые регулярно проводятся в союзном комитете.

Важной формой оказания методической и практической помощи комитетам народного контроля являются командировки работников общего отдела КНК СССР, которые побывали во всех республиканских, краевых и областных комитетах народного контроля, во многих городских и районных КНК, комитетах и группах народного контроля объединений, предприятий, колхозов, организаций, ознакомились с состоянием делопроизводства, подготовкой дел постоянного хранения к передаче в госархивы. Результаты доводились до сведения председателей КНК, их заместителей, а также работников аппарата.

Благодаря планомерному совершенствованию организации работы с документами в органах народного контроля создана и действует единая система делопроизводства, которая строится на основе требований инструкций. В значительной степени этому способствовала

поддержка работников делопроизводственных служб со стороны руководства КНК СССР и республиканских комитетов, рассматривающих делопроизводство как составную часть работы аппарата.

Положительную роль в улучшении работы с документами и подготовке дел к передаче на госхранение сыграл общественный смотр сохранности документов, участие в котором приняли многие республиканские, областные, городские и районные КНК. В ходе смотра были выявлены отдельные недостатки, работники общего отдела КНК СССР принимают меры к их устранению. Планируются повторные выезды на места, периодические встречи с заведующими общими отделами местных КНК, дальнейшая работа над инструктивно-методическими документами. В частности, в настоящее время подготовлены уточнения и дополнения к инструкции по делопроизводству в КНК СССР; завершается разработка проектов типовых инструкций по делопроизводству в КНК союзной республики, краевого (областного), городского (районного) комитетах народного контроля. Вопросы, связанные с совершенствованием организации документов в делопроизводстве, регулярно обсуждаются на производственных совещаниях в общем отделе. Общий отдел КНК СССР поддерживает постоянные связи с Главархивом и ЦГАОР СССР. Заместитель директора ЦГАОР является членом экспертной комиссии комитета. Все нормативные и методические документы, разработанные общим отделом, согласованы с Главархивом СССР и направлены республиканским и местным КНК, а также Главархиву СССР, который, в свою очередь, направил их соответствующим архивным органам на местах. Общий отдел ориентирует комитеты народного контроля на то, чтобы они включали в свои экспертные комиссии представителей госархивов, знакомили архивистов с нормативными документами по делопроизводству и архивному делу в органах народного контроля.

Однако зачастую приходится сталкиваться с тем, что работники архивных органов не знают положений этих документов, предъявляют требования, идущие вразрез с рекомендациями, согласованными с Главархивом СССР. Так, областные, городские и районные КНК часто привлекают к обработке своих документов сотрудников подразделений архивов, содержащихся за счет спецсредств. Иногда архивисты в работе с материалами проверок не учитывают рекомендаций памяток, о которых говорилось выше, в результате чего качество дел, подготовленных к передаче на госхранение, не соответствует предъявляемым требованиям: документы внутри дел не систематизируются, в них встречаются справочные материалы временного хранения, в то же время не включаются документы, имеющие постоянные сроки хранения.

Выше отмечалось, что общий отдел КНК СССР на основе ведомственного перечня документов разработал типовые номенклатуры дел и указания по их применению. ЦЭПК Главархива СССР одобрила их, отметив при этом высокий уровень подготовки указанных документов. В сентябре 1984 г. номенклатуры были направлены на места, в том числе и в архивные органы.

Комитеты народного контроля повсеместно составляют на основе типовых конкретные номенклатуры дел и согласовывают их с госархивами. Однако при этом некоторые КНК столкнулись с тем, что архивные отделы облисполкомов вносили изменения в заголовки и сроки хранения дел. Имеются случаи, когда госархивы не принимают дела постоянного хранения от городских и районных КНК или наоборот, требуют дублирования этих дел в фондах областных комитетов народного контроля.

Не соблюдается требование о передаче документов групп народного контроля в госархивы вместе с документами предприятий, колхозов,

учреждений и организаций, где они действуют, поскольку эти дела не включаются в номенклатуры.

Положением о ГАФ СССР на министерства и ведомства возложена задача обеспечения отбора, учета, сохранности, качества обработки своевременной передачи документов на госхранение. И только совместными усилиями работников комитетов народного контроля и архивных учреждений эта задача может быть успешно решена.

Т. К. БЕЛЯКОВА,
заведующая архивом

Наши консультации

Современные средства оргтехники для делопроизводственных процессов

В течение 1986—1990 гг. в государственных архивы СССР будет принято 15 млн. ед. хр., из них 13 млн. — управленческой документации¹. В этой связи сохраняет актуальность вопрос о внедрении в делопроизводственные процессы современных средств оргтехники.

Большое значение эта техника имеет и для тех, кто занят делопроизводственным обслуживанием. Оснащение труда данной категории работников современной производственной оргтехникой становится важной задачей.

Разработка, производство и эффективное использование средств оргтехники являются составной частью комплекса работ по совершенствованию управления.

В комплекс оргтехники входят технические средства, позволяющие механизировать и автоматизировать следующие делопроизводственные процессы:

1. Подготовка документов, в том числе обработка текстов;
2. Передача и транспортирование документов;
3. Хранение документов (оперативное и долговременное);
4. Обработка документов;
5. Копирование и размножение документов.

Подобная классификация является примерной и соответствует практическим требованиям к оргтехнике в процессе управления.

Сведения об оргтехнике, выпускаемой отечественной промышленностью, а также промышленностью стран — членов СЭВ, отражены в нескольких каталогах, вышедших в свет в 1984—1985 гг. Они содержат материал по таким группам оргтехники как средства составления, копирования, размножения, обработки документов, управленческой связи и сигнализации. Значительная часть опубликованных в них сведений к настоящему времени устарела. Наиболее пол-

ным с точки зрения информативности следует считать каталог-справочник Г. М. Белоусова «Средства организационной техники»², содержащий достаточно полную и современную информацию по этим аппаратам.

Учитывая, что основная часть текстовых документов создается при помощи канцелярских пишущих машин, рассмотрим применяемые в настоящее время в делопроизводственных процессах механические канцелярские машины. Они оснащаются широкими каретками для печати на развернутом листе, табуляторами для печати таблиц и колонок цифр, регуляторами силы удара. Электрифицированные канцелярские пишущие машины имеют по сравнению с механическими более широкие функциональные возможности, в том числе печатание знаков в режиме повтора, автоматический перевод строки, равномерность силы удара и др. Высокое качество печати позволяет использовать эти машины при изготовлении форм для множительной техники, в частности ротаторов. Отечественная промышленность выпускает электрифицированную машину «Ятрань» нескольких модификаций по длине бумагоопорного вала и рядности табулятора. Помимо «Ятрани» широко применяются в делопроизводстве машины, выпускаемые странами — членами СЭВ «Марица» (НРБ), «Оптим», «Роботрон» (ГДР).

Кроме перечисленных видов пишущих машин в делопроизводстве могут использоваться и некоторые специализированные машины, в том числе плоскочечатающие, которые могут печатать на сброшюрованных книгах, паспортах и т. п. (назовем такую модель как «Эрика 70» (ГДР).

Канцелярские и специализированные пишущие машины позволяют осуществлять только подготовку и изготовление документов. Однако интенсификация управления настоятельно требует повышения оперативности и качест-

венных изменений в работе документирующей техники. Прежде всего становится необходимым редактирование текстов при помощи средств оргтехники.

Такими расширенными технико-эксплуатационными возможностями обладают электронные пишущие машины, которые автоматизируют формирование структуры текста (перенос слов, центрирование, подчеркивание и т. п.), обеспечивают запоминание и поиск текста и возможность просмотра и коррекции печатаемого документа на экране дисплея различных размеров. Известны электронные пишущие машины «6130» (ГДР), имеющие память емкостью в 6500 знаков при емкости коррекции в 200 знаков; «Евмолия-40» (НРБ) с памятью в 2000 знаков при емкости коррекции в 129 знаков. Высокая степень автоматизации (до 50 функций), большая емкость запоминающих устройств, возможность коррекции печатаемого текста делают электронные пишущие машины наиболее перспективным средством составления текстовых документов. Если учесть тенденции снижения стоимости этих машин (по данным зарубежной печати она составляет 25 % цены текстового компьютера) и расширения их функциональных возможностей, то можно считать, что именно электронные пишущие машины станут основным видом средств составления документов.

Более широкие возможности для редактирования документов представляют средства автоматизированной обработки текстов. Они позволяют осуществлять не только машинописное изготовление документа, но и целый ряд операций по обработке текстовой информации, в том числе редактирование имеющихся в запоминающих устройствах данных, составление на их базе новых документов, поиск хранящейся в памяти информации, вставки новых текстовых фрагментов, расширение текста, его перемещение и копирование. Здесь уже речь идет о качестве новой группе средств оргтехники, оснащаемой микропроцессорным управлением и запоминающими устройствами (памятью) различной емкости. Таков, например, отечественный организационный автомат «Оргтекст-2Д». Автомат позволяет осуществлять печатание документа с одновременным созданием кодового носителя и автоматическое печатание с этого носителя, объединение переменных данных с типовыми, сортировку текстов по заданным признакам (например, наименованиям организаций по алфавиту) и др.

Имеется определенный опыт применения оргавтомата «Роботрон 6908.04» (ГДР). Он используется для составления, корректировки и хранения текстов, обработки серийных и типовых писем и фрагментов текста, а также обработки бланков и формуляров. В памяти автомата может храниться 50 страниц текста формата А4. Предприятие «Роботрон» осуществляет гарантийное обслуживание автоматов, а также оказывает помощь персоналу учреждения, где они установлены, в приобретении навыков работы на них и по уходу за ними³.

Исходя из того, что в нашей стране насчитывается 228 тыс. организаций, учреждений и предприятий⁴, где имеются в той или иной форме делопроизводственные службы, необходимо

обязательно учитывать экономическую целесообразность внедрения технических средств. К тому же, сложная автоматизированная техника требует подготовленных операторов и развитой сервисной базы.

Перспективным для совершенствования документационных процессов является применение автоматизированного комплекса подготовки и обработки документов «Стеноки» (НРБ). С его помощью возможны ускоренный ввод в ЭВМ текстовой информации, оперативная обработка информации. Особый интерес вызывает способность комплекса автоматизировать процесс стенографирования заседаний, совещаний, конференций.

Передача (транспортирование) документов внутри организации может осуществляться при помощи таких средств оргтехники, как тележки и пневпочта. Промышленность СССР и стран — членов СЭВ выпускает несколько видов тележек для транспортировки документов на бумажной основе, дел, почтовых отправок, документов на технических носителях.

Отечественные тележки для перевозки документов и дел имеют кузова, разделяемые на секции, благодаря чему становится возможной раздельная перевозка различных видов документации. Тележка ТПК вмещает 16 секций и может перевозить до 35 кг, тележка ТБК имеет 3 секции и грузоподъемность 80 кг. Тележка «Тека» (ВНР) имеет две опорные ножки, что позволяет перемещать на ней от 30 до 100 дел. На тележке «УК-01» (производство «Изотимпэкс» НРБ) можно перевозить все виды документации, в том числе и машиночитаемую.

Если для тележек при большой грузоподъемности характерно невысокое быстродействие, то трубопроводный транспорт, пневмочта, при небольших объемах пересылаемых грузов гарантирует высокую скорость передачи документов. В пользу пневмочты говорит ее простота и небольшие габариты передающих устройств. Пневмочта типа «Дуплекс», обеспечивающая связь между двумя пунктами в обоих направлениях на расстоянии до 250 м, имеет скорость передачи 200-граммового патрона 8 м/с. Пневмочты типов «Транзит» и «Магистраль» имеют расстояние между абонентами 400 м, а число абонентов достигает 29.

Большое место в комплексе делопроизводственных процессов занимают операции по организации хранения документации. Это объясняется тем, что управленческий труд неразрывно связан с документированной информацией, потребность в которой меняется в связи с изменениями в управленческих ситуациях. Поэтому возникает необходимость в оперативном или долговременном хранении такой информации. В отношении средств для долговременного хранения документов можно установить определенное сходство со средствами архивного хранения документов (если речь идет о техническом оснащении архива организации как самостоятельного структурного подразделения). Что касается средств оперативного хранения, то для них характерны такие особенности, как обеспечение максимального удобства пользования ими, обеспечение оптимальных режимов хранения содержащихся в них документов, небольшие габариты

и масса. Среди этих средств отметим картотеки настольные, передвижные, стационарные и механизованные. Некоторые виды таких картотек выпускаются рижским опытным заводом «Коммунальник», болгарским ПО «ИЗОТ» и венгерским объединением «Метримпэкс». Днепропетровским экспериментальным заводом спортметаллоизделий «Динамо» производятся стационарные картотеки для хранения значительных объемов карточек, имеющие механический привод. В НРБ выпускаются картотеки типа «диагональной регистратуры», предназначенные для хранения документов в специальных папках и ускоряющие оперативный поиск материалов. Для обеспечения сохранности документов и облегчения пользования ими применяются столы со встроенной в них картотекой. В том числе выпускаются столы, различающиеся лево- или правосторонним расположением встроенной картотеки. Система рассчитана на хранение карт формата А5, причем емкость одного ящика — 3600 карт или 15 подвесных папок.

Специализированные шкафы для хранения документов изготавливаются из дерева, что не удобно для хранения документов на магнитных и др. носителях. Более надежны в этом отношении металлические шкафы, поставляемые «Метримпэксом» (ВНР), которые имеют двойные стенки и утапливаемые двустворчатые дверцы, и схожие по характеристикам шкафы «Изо-тимпэкса» (НРБ). Из отечественных средств хранения технических носителей информации можно назвать изделия для хранения микрофильмов, перфокарт, магнитных лент и дисков, а также чертежей в развернутом виде.

Особо надо отметить автоматизированные шкафы и картотеки, поставляемые венгерским объединением «Метримпэкс»⁵. Картотеки имеют от 9 до 24 полок, на каждой из которых размещается от 6 до 11 коробок, где могут храниться документы от 4 до 6 форматов. Шкафы также характеризуются большой вместимостью, от 299 до 624 единиц хранения, причем могут храниться как папки-регистраторы, так и машиночитаемые документы.

Сравнительно меньше используются в делопроизводственных процессах стеллажи, которыми, в основном, оборудуются архивы. Стеллажи выпускаются предприятиями Министерств культуры СССР и РСФСР (Саратовский завод театрально-библиотечного оборудования, Зуевский завод по производству аттракционов и нестандартного оборудования и др.), а также местной промышленностью. Как правило, стеллажи эти стационарные, металлические, с регулируемым количеством полок. Венгерский «Метримпэкс» поставляет передвижные стеллажи типа «Компресс», позволяющие хранить документы не только на бумажной основе, но и на технических носителях.

Значительные объемы документной информации, обращающейся в различных сферах управления, требующей обязательного привлечения к их обработке современных прогрессивных средств оргтехники. В этом случае под обработкой мы понимаем комплекс различных технических операций по физической обработке до-

кументов без применения логических элементов (за исключением программирования работы самих средств). Обработка могут подвергаться документы как на традиционных, так и на технических носителях.

Среди средств скрепления документов встречаются машины, используемые преимущественно в делопроизводственных процессах (различные виды швейателей), и машины, рекомендуемые для специализированных подразделений (машины для скрепления блоков листов, машины для бесшвейного скрепления листов). Отечественной промышленностью выпускаются швейатели ручные и механические. Ручные швейатели представляют собой малогабаритные устройства для скрепления малых стоп бумаг стандартными металлическими скобками, выпускаются они, например, Ленинградским машиностроительным ПО имени К. Маркса.

Электрифицированный швейатель документов «Импульс-3» (СДЭ-100-3) позволяет хорошо сшивать стопу толщиной 3 мм, при частоте рабочих циклов не менее 35 в минуту. Используется в делопроизводстве машина МДПД, предназначенная для прошивки пакетов и конвертов толщиной до 100 мм. В операциях по скреплению документов может применяться бумагосверлильная машина МС — 50, делающая отверстия в стопе толщиной до 50 мм. Может использоваться в этих целях также и проволокошвейная машина БПШ-30. Она осуществляет скрепление бумажных блоков толщиной до 25 мм проволочными скобами со скоростью от 190 до 250 рабочих циклов в минуту.

Средства склеивания документов основаны на бесшвейном способе. Как правило, такие средства (например, устройство СБС — 1 позволяет склеивать блоки толщиной до 100 мм с производительностью 400 блоков в час) применяются в копировально-множительных подразделениях для скрепления блоков многостраничных изданий формата А4.

Для увеличения срока сохранности документов применяются ламинаторы, наносящие на поверхность листа различного рода покрытия. Покрытия улучшают внешний вид документа, предохраняют его от загрязнения и воздействия агрессивных сред, увеличивают механическую прочность и долговечность листа. В настоящее время используются ламинатор АР-100—01, выпускаемый Рижским опытным заводом ЦПКБ МА (скорость нанесения покрытия — 0,8 м/мин.), и АР-320-2, выпускаемый Уманским оптико-механическим заводом (скорость нанесения покрытия — 2 м/мин.). Однако надо учитывать, что защитные покрытия с течением времени могут мутнеть и деформироваться, поэтому ламинировать следует, в основном, документы, не рассчитанные на долговременное хранение. В качестве ламинатора могут использоваться термокопировальные аппараты ТЕКА-12А.

Маркировальная машина ММ-4 наносит на почтовые отправления толщиной до 200 мм различную почтовую информацию (штамп почтовой оплаты, календарный штемпель, почтовый адрес отправителя и др.) со скоростью 4,0 тыс. циклов в час. Для проставления штемпельных и т. п. отметок могут применяться электромагнитные штемпелевальные аппараты АЭШ-

1 (2000 оттисков в час) и ЭША-3 (1800 оттисков в час.) Используются также и нумераторы, автоматические и полуавтоматические. Автоматический нумератор с переменными индексами НА-12-2М позволяет за час оттиснуть 3000 5-разрядных номеров. Группа полуавтоматических нумераторов также позволяет проставлять многоразрядные номера.

Ускорению операций по обработке документов способствуют машины для обвязки пачек бумаг, брошюр и т. д. Они рекомендуются делопроизводственным подразделениям организаций и предприятий с большим документопотоком. Отечественной промышленностью выпускается пачковязальная машина МВ—3 для обвязки пачек бумажным шпагатом с последующим закреплением концов шпагата стальными скобками. Машина формирует пачки размером от 80×80×10 до 250×250×170 мм со скоростью до 20 пачек в минуту.

При переработке документации, утратившей научно-практическое значение, используются машины для ее уничтожения. В СССР выпускается три типа таких машин с унифицированной базой: масса любой из машин 40 кг, потребляемая мощность — 0,5 квт. Различаются они производительностью: машина МК4 — 0,5×5 перерабатывает 4 кг/час, МК16—1,2×15—16 кг/час; МП40—1,2—40 кг/час.

Большую роль в рациональной организации делопроизводства играют средства копирования и размножения документов. Особенно следует выделить средства копирования, которые чаще, нежели аппараты размножения, находят применение в делопроизводственных процессах. Эти средства позволяют быстро получать количество документов, необходимое для оперативного и качественного решения управленческих ситуаций. К таким средствам относятся мало- и среднескоростные электрофотографические аппараты с производительностью от 10 (аппарат ЭР-11К1) до 20 копий в минуту (аппарат ЭР-12Р1). Предполагается выпуск аппарата ЭР-11К3 со скоростью копирования 20 копий в минуту. Он оснащен электронным процессором, развитой системой диагностики неисправностей; имеющийся в аппарате регулятор контрастности дает воз-

можность получать качественное изображение с любого оригинала. Особо следует отметить небольшой вес аппарата (75 кг), что позволяет размещать его даже на рабочем столе.

Помимо электрофотографических аппаратов, в делопроизводстве применяются аппараты термокопировальные, в частности, аппарат ТЕКА-12А. Он позволяет получать копии документов форматом 297×420 мм как на специальной термореактивной бумаге, так и на обычной бумаге при помощи термокопировальной бумаги.

Расширяет сферу его применения также и то, что аппарат может изготавливать бумажные формы для последующего размножения их на гектографе и наносить на документы защитные пленочные покрытия, т. е. работать в качестве ламинатора. Простота в эксплуатации и небольшие габариты позволяют использовать аппарат ТЕКА-12А в любых делопроизводственных подразделениях. Скорость копирования (до 4 экземпляров в минуту) вполне достаточна для работы с небольшим массивом копируемых документов.

В качестве множительного аппарата можно рекомендовать комплекс в сочетании ротатора РЦ-2-А4-4 с электроискровым копировальным аппаратом «ЭЛИКА-11С», который в течение минуты изготавливает от 3 до 12 высококачественных печатных форм.

Для размножения больших объемов документации могут быть использованы офсетные конторские машины. Отечественная промышленность выпускает машину ПОЛ-35 производительностью от 2,5 до 7,5 тыс. оттисков в час формата А3 (297×420 мм). Аналогичными техническими данными обладает машина «Ромайор-314» (ЧССР).

Ознакомление со средствами оргтехники, применяемыми в делопроизводственных процессах, начиная с подготовки документов и завершая их хранением и размножением, может быть полезно не только делопроизводственному персоналу, но и исполнителям-управленцам, решающим задачи ускорения и развития народного хозяйства СССР.

А. Л. РАЙХЦАУМ,
кандидат исторических наук

¹ Ваганов Ф. М. Работа архивных учреждений — на уровень поставленных XXVII съездом КПСС задач. — Советские архивы, 1986, № 4, с. 8.

² Белоусов Г. М. Средства организационной техники. Каталог-справочник. М., 1985.

³ Комплексное применение оргавтоматов в управлении. М., 1985, с. 76.

⁴ Ваганов Ф. М. Указ. соч., с. 15.

⁵ Сергазин Ж. Ф. Основы обеспечения сохранности документов. М., 1986.

Дистанционный указатель температуры в архивохранилищах

В архивохранилищах, не имеющих автоматизированного регулирования микроклимата, наблюдение за температурным режимом производится визуально (по термометрам). В соответствии с их показаниями включаются или выключаются кондиционеры воздуха и холодильные

машины. В многоэтажных зданиях архивов с учетом того, что хранилища закрываются после окончания рабочего дня, а также в выходные и праздничные дни, возможность наблюдения

за температурой воздуха исключается, а следовательно, становится невозможным обеспечение заданного режима хранения документов.

Для устранения такого положения в партийном архиве Татарского обкома КПСС изготовлен и применяется прибор — дистанционный указатель температуры. Прибор позволяет дежур-

ному оператору в любое время с его рабочего места фиксировать температуру в хранилищах и при необходимости увеличивать или уменьшать подачу теплого или холодного воздуха. Прибор работает с мая 1986 г. и за время эксплуатации показал высокую точность срабатывания.

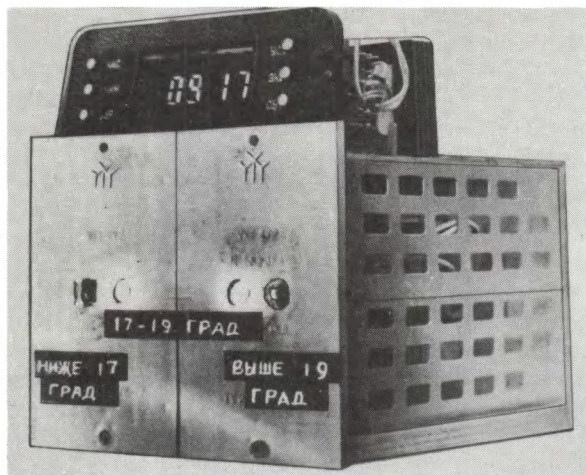

За счет рационального включения холодильных машин и кондиционеров экономится электроэнергия, сохраняется моторесурс холодильных машин и других агрегатов.

Сейчас прибор обеспечивает контроль темпе-

ратурного режима двух смежных этажей с хранилищами. Начата работа по изготовлению еще трех приборов, что даст возможность обеспечить контроль в хранилищах всего 9-этажного здания архива.

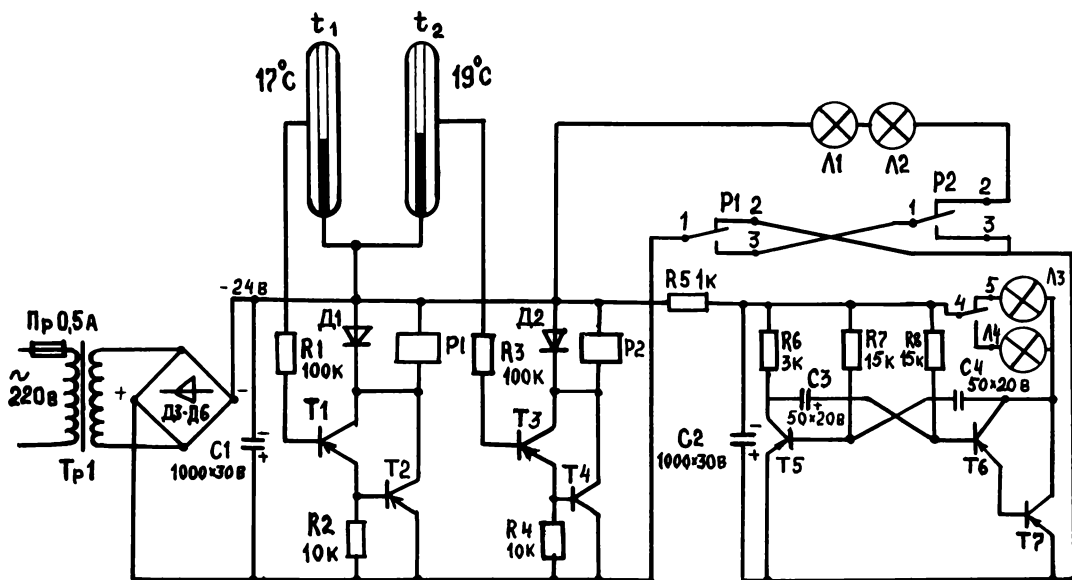

Описание схемы прибора

Схема состоит из 2 электроконтактных термометров t_1 и t_2 , 2 усилителей тока с электромагнитными реле, симметричного мультивибратора, 4 сигнальных ламп и выпрямителя.

Термометр замыкает электроконтакт при температуре 17°C , при этом подключается сопротивление R_1 к базе составного транзистора T_1 и T_2 , в коллекторную цепь которых подключено электромагнитное реле P_2 . Коллекторный ток

возрастает до 20—25 ма и электромагнитное реле срабатывает.

Термометр t_2 настроен на замыкание электроконтакта при температуре 19 °С, при этом срабатывает реле P_2^1 .

Выпрямитель состоит из понижающего трансформатора, выпрямительного моста $D_3—D_6$ и сглаживающего фильтра C_1 . На выходе выпрямителя постоянное напряжение — 24 в.

Описание работы прибора

При температуре ниже 17 °С у термометров t_1 и t_2 электроконтакты не замкнуты. Реле P_1 и P_2 обесточены. Через нормально закрытый контакт реле P_1 (1—2) питание (+) поступает на мультивибратор, на выходе которого через закрытый контакт P_2 (4—5) подключена сигнальная лампа L_3 . Если лампа подает прерывистые сигналы («мигает»), то температура в хранилище ниже 17 °С. При повышении температуры срабатывает реле P_1 , которое своим контактом P_1 (1—2) отключает мультивибратор и лампу L_3 , а контактом P_1 (1—3) и контактом P_2 (1—2)

подключает лампы L_1 и L_2 , сигнализирующие температуру 17—19 °С.

При температуре выше 19 °С срабатывает реле P_2 . Своими контактами P_2 (1—2) оно отключает лампы L_1 и L_2 , а контактами P_2 (1—3) подключает мультивибратор, контактами P_2 (4—6) подключает лампу L_4 . Лампа L_4 начинает «мигать», сигнализируя температуру выше 19 °С. При понижении температуры прибор работает в обратном направлении.

**М. М. ПРОСВИРНИКОВ, В. А. МУРОМЦЕВ,
слесари-операторы**

¹ Три диапазона температур ($>17^\circ$, $17—19^\circ$ и $<19^\circ$ С), контролируемые аппаратом, выбраны в соответствии с оптимальным температурным диапазоном, нормируемым ОСТом 55.6—85. Документы на бумажных носителях. Правила государственного хранения. Технические требования.

В Госархиве Томской области прошла деловая игра. Планируя эту игру, руководство архива преследовало цель превратить занятие по повышению квалификации в школу коллективного анализа реальных ситуаций, заставить сотрудников оперативно искать ответы на вопросы производственной и общественной жизни, научить принимать конструктивные решения, повысить их интерес к изучению теории и практическому ее применению.

Темой игры выбрали одно из важнейших направлений деятельности архивных учреждений — обеспечение сохранности документов. Для подготовки условий деловой игры была создана инициативная группа, состоящая из ведущих специалистов архива; прочитана лекция «Обеспечение сохранности документов ГАФ СССР — задача государственной важности»; проведены занятия по комплектованию и учету документов; прочитана литература по теме игры. С учетом индивидуальных и профессиональных параметров сотрудники архива были распределены по 5 группам.

Группе «Диалоги» предлагалось проанализировать и принять решения в конфликтных ситуациях, которые могут возникнуть в производственном процессе, например, во время беседы сотрудника отдела комплектования и ведомственных архивов с руководителем учреждения, являющегося источником комплектования архива, о необходимости подготовки дел к передаче на госхранение.

Группа «Дирекция» должна была показать знание нормативных документов, умение применять их на практике с учетом реальных возможностей архива и принять конкретные решения по обеспечению сохранности документов.

В ходе игры соответствующей группой по-новому была решена проблема взаимосвязи качества и системы премирования: проведено заседание «профкома» по распределению квартальной премии между сотрудниками отдела комплектования.

Участники групп «Эксперты» и «Аквариум» в ходе игры продемонстрировали умение быстро и квалифицированно оказать консультативную помощь в подготовке практических заданий членам групп, выработать критерии оценки правильности принимаемых решений участниками игры и подвести ее итоги.

Анализируя результаты деловой игры, можно сказать, что такую форму повышения квалификации специалистов необходимо внедрять в практику. Деловая игра позволила прежде всего выявить знание нормативных документов и умение руководствоваться ими в различных ситуациях, проверить квалификацию и профессиональные качества сотрудников, выяснить их потенциальные возможности. Интерес к деловой игре, активность ее участников, хорошее усвоение теоретического материала предопределили успех этого мероприятия.

В. К. Филиппова

В ЦГА Бурятской АССР организованы в 1987 г. постоянно действующие курсы повышения квалификации для заведующих ведомственными архивами и лиц, ответственных за делопроизводство.

Программа курсов рассчитана на 47 час. Она разработана с учетом изучения «Основных правил работы ведомственных архивов» (М., 1986). Кроме того, включает такие вопросы, как: законодательно-нормативные документы о постановке делопроизводства и архивного дела; делопроизводство на современном этапе на базе Основных положений ЕГСД и др. Каждый вопрос программы в помощь обучающимся снабжен аннотацией. Лекции читают сотрудники Архивного управления при Совете Министров Бурятской АССР и ЦГА республики.

Сообщения об организации курсов были разосланы крупным предприятиям, организациям, учреждениям.

Н. К. Сафонова

Архивы за рубежом ---

Государственный архив столичного города Варшавы. История, фонды, труды (XIV—XX вв.)

Доктор Ю. Казимерски, директор архива

История Государственного архива столичного города Варшавы тесно связана с историей самой Варшавы, которая развивалась с XIII в. Рассмотрим кратко историю возникновения Государственного архива столичного города Варшавы, формирование его фондов.

К 1376 и 1379 гг. относятся первые упоминания о городском совете, первом органе самоуправления города Варшавы. Это привилей (жалованная грамота) от 26 июля 1376 г. князя Януша Старшего на строительство бани в Варшаве на Мостовой улице и договор 1379 г. на возведение оборонных стен с башнями вокруг Старого мяста. Тогда же начали переписывать городские книги, выставлять документы и списки. Это и дало начало Архиву города Старой Варшавы. Резиденцией городских властей была тогда каменная ратуша, возведенная в конце XIV в. на Рынке (рыночной площади) Старого мяста. В помещениях сокровищницы с XIV в. до 1817 г. хранились документы и городские книги (войтовские и городского совета).

Помимо архива в сокровищнице, с которого собственно и берет начало Государственный архив столичного города Варшавы, стали действовать самостоятельно в начале XV в. Архив города Новой Варшавы (в ратуше Нового мяста), затем в предместьях Варшавы — в Праге, Скарышеве (XVII в.), а также архивы в некоторых юридиках (городках, не подчиненных городским властям), которые иногда тоже имели свои ратуши.

Наиболее крупным и лучше всех организованным был Архив Старой Варшавы. Самым старым описанием этого архива мы обязаны варшавскому архитектору и музыканту королевского двора Адаму Яжембскому, который опубликовал в 1643 г. первый из известных сегодня путеводителей по Варшаве.

Архив города Старой Варшавы, который находился в то время в сокровищнице ратуши Старого мяста, занимал отдельное помещение на третьем этаже и хорошо охранялся. Акты и документы были уложены в специальные ящики, по всей видимости, обитые железом и с хорошими замками, похожие на специальные ящики для цеховых документов. Везде, как пишет автор путеводителя, царил образцовый порядок. Архивные материалы нередко называли главными сокровищами города. Они служили доказательством различных привилегий, полученных Варшавой от мазовецких князей, а позднее — от польских королей, и регулировали имущественные отношения горожан, охраняли их жизненные интересы.

Документы стали, как тогда говорили, метриками города и его общества. Помещались они в хранилище (подборе определенного количества документов и письменных актов, как публичных, так и частных), которое называлось архивом. Описание подобного хранилища в городе Браньске

на Подлясье поместил в «Старопольской энциклопедии», изданной в 1900—1903 гг., известный польский этнограф Зигмунт Глегер. Восстановление уничтоженных пожаром или утерянных документов требовало применения больших усилий и оказалось для города весьма дорогостоящим делом. Примером может служить воссоздание и подтверждение привилегий города Старой Варшавы вместе с хелминским правом в 1413 г. мазовецким князем Янушем I Старшим. Этот документ, состоящий из нескольких страниц пергамена, исписанный с двух сторон, скрепленный печатью, сохранился до настоящего времени и находится сегодня в Главном архиве древних актов в Варшаве.

21 апреля 1792 г. создается Генеральный архив города Варшавы, расположившийся в ратуше Старого мяста. Все архивы города Варшавы были объединены в одно целое. Это произошло в результате проведения реформ, утвержденных Четырехлетним сеймом (1788—1792), который принял Конституцию 3 мая 1791 г. (вторую в мире Конституцию после американской), утвердил закон о городах. В Варшаве возникло единое городское управление (магистрат) в результате объединения Старого и Нового мяста Варшавы, Праги и Скарышева, а также всех юристов. Так было покончено с распылением городских архивных материалов и начался новый период в обеспечении их сохранности и обработки. Количество документов, поступающих на хранение в Генеральный архив города Варшавы резко возросло, что вынудило городские власти выделить ему два помещения вне ратуши, в ее так называемых лавках. Эти помещения пришлось ремонтировать, в окна вставлять решетки, а входные двери и шкафы обивать железом. Работа эта была выполнена за 10 дней, и уже 1 мая 1792 г. начался прием документов. Недалеко от архива проживал И. Леманьский — первый из известных генеральных архивистов Варшавы.

Однако такое положение просуществовало лишь несколько месяцев. Затем в стране были отменены постановления Четырехлетнего сейма и положения Конституции 3 мая 1791 г. Генеральный архив переименовывается в Архив города Старой Варшавы, а архивист И. Леманьский увольняется. В результате революционных перемен, происшедших в апреле 1794 г., магистрат города Варшавы восстанавливается, а при нем учреждается Главный архив.

Вскоре, в 1795 г., произошел третий раздел Польши. Варшава отошла к Пруссии (с января 1796 г.). В конце XVIII в. составляется первый перечень всех варшавских архивных материалов: документы классифицировались по городам, юристам и цехам, затем — в соответствии с сериями книг (судебные, книги заседаний городского совета, экономические и т. д.); отдельные группы составляли пергамены, актовые документы на бумажной основе, а также собрания цеховых документов.

В 1810 г. во времена Варшавского герцогства Главный архив города Варшавы был поделен на Архив древних актов Варшавы, в котором хранились городские документы до 1810 г., и Главный архив магистрата. В последнем собирались и хранились варшавские архивные материалы, появившиеся после 1810 г. Он представлял собой, применяя современную терминологию, ведомственный архив, в котором упорядочивались и подшивались новые документы.

Руководителем Архива древних актов в 1846—1871 гг., во времена Королевства Польского, являлся А. Вейнерт — историк и автор многочисленных трудов о Варшаве, в том числе и многотомного издания «Варшавские древности», выходящего в виде отдельных тетрадей и распространявшегося по подписке. Это было собрание его работ и исследования о старой истории Варшавы. А. Вейнерт завершил начатую работу по упорядочению и составлению полного перечня варшавских архивных материалов, разработал проект упо-

рядочения Архива древних актов Варшавы и предложил его в 1862 г. городским властям для одобрения. В проекте рассматривались не только методы обработки (перечни, описи), но и обращалось внимание на практическое значение для города предполагаемых работ. Речь шла среди прочего о составлении описи городской недвижимости, что имело важное значение для налоговых целей, и об организации использования источников.

Таким образом, А. Вейнерт являлся архивистом, историком, городским служащим, ученым. Он сумел соединить научные исследования с практикой. Этот человек обладал новаторским взглядом на роль архива, видевшим практическое и культурное значение архивных материалов. Научная и издательская деятельность А. Вейнерта получила огромное признание у его современников, его работы до сего дня продолжают оставаться основным источником по истории Варшавы. Следует также подчеркнуть, что он сам финансировал многочисленные публикации, вкладывая в них все свои капиталы, что послужило причиной серьезных денежных затруднений в конце его жизни. А. Вейнерт стал первым варшавским архивистом, проложившим дорогу научным исследованиям и публикациям по истории Варшавы.

Второй из названных — Главный архив магистрата (ведомственный архив) — также функционировал до 1871 г. Вся документация города делилась на документы общего характера и документы по определенному кругу вопросов. Последние в свою очередь делились по земельному и предметно-групповому признакам. Предметных групп насчитывалось более 30. К ним составляли описи документов (общего характера, распоряжения магистрата, земельных, строительных и т. п.). В 1817 г. ратушу эпохи Ренессанса на рынке Старого мяста разобрали, а городские органы власти вместе с архивом перевели в специально купленный для этих целей дворец Яблоновских, который впоследствии условно называли ратушей. В 1871 г. произошло объединение обоих городских архивов в Главный архив магистрата. К сожалению, с уходом А. Вейнерта в 1871 г. затормозилось развитие Архива Варшавы. После передачи наиболее ценных документов в Общепольский архив в 1810 и 1893 гг., он стал лишь структурной единицей городских органов власти и ведал только текущими вопросами. В конце XIX в. особого внимания заслуживает деятельность президента Варшавы Сократеса Старынкевича (русского), который заботился о развитии всех городских учреждений, в том числе и архивных.

В 1915 г., во время эвакуации учреждений, часть архивных документов была вывезена из Варшавы в Россию. Некоторые из них возвращены из СССР после рижского договора в 1921 г., а остальные — в 1962 г.

В 1917 г., после принятия магистратом Варшавы новых правил работы с документами, городской архив стал называться Главным архивом магистрата столичного города Варшавы. Документы в каждом отделе подразделялись на специальные и общие. Архив составлял реестры и указатели к документам. Реестры содержали шифры и заголовки дел, которые располагались в хронологическом порядке по датам заведения дел. Указатель же содержал заголовки в алфавитном порядке и шифры. Документы подшивались в суперобложки, на которых указывались название отдела, заголовок документа, дата заведения и шифр, а через два года после окончания они передавались в архив.

В 1918 г. после возвращения Варшаве статуса столицы произошли значительные изменения в деятельности муниципальных и административных органов власти. Наряду с магистратом начал действовать как распорядительный орган городской совет. Положение дел в городском архиве также требовало изменений. В 1925 г. работала специальная комиссия, в задачи которой входило изучение неудовлетворительного состояния работ и подготовка проекта новой организации архива. В результате работы комиссии было ре-

шено описать все архивные материалы и разработать проект реорганизации архива. К сожалению, эти усилия оказались малоэффективными. Архив по-прежнему оставался в плохом помещении, не было и соответствующих учетных справочников.

Действенные меры, направленные на улучшение существующего положения, предпринимаются лишь спустя 10 лет. 21 марта 1935 г. Главный архив магистрата столичного города Варшавы проверяла Ревизионная комиссия города, которая изучила состояние хранилищ документов разных отделов городского управления, предприятий, а также проанализировала состояние Главного архива. Комиссия пришла к выводу, что документы из организационных подразделений городского управления систематически не принимались из-за плохих помещений, что в Главном архиве находились лишь уцелевшие документы периода 1816—1893 гг., а также многочисленные материалы более позднего периода, документы могли погибнуть из-за сырости в архивных помещениях ратуши. Комиссия, среди прочего, потребовала предоставить для городского архива соответствующее помещение и сконцентрировать в нем все архивные материалы вместе с текущими; подчинить архив одному из членов городского управления; разработать архивный устав; приступить к упорядочению документов; принять городские архивные материалы из государственных и частных учреждений; составить правила, касающиеся методов работы с документами; упорядочить делопроизводство в отделах городского управления и на городских предприятиях, а также поручить Главному архиву города Варшавы надзор за всеми хранилищами документов.

Отчет о работе комиссии, содержащий рекомендации, был передан тогдашнему президенту Варшавы С. Стажиньскому, который предоставил для нужд архива здание исторического арсенала (открытие в нем архива состоялось 29 ноября 1938 г.), а также выделил более 10 новых штатных единиц. Были разработаны научные принципы сбора и описания архивных фондов, началось издание наиболее старых городских книг. Архив подчинялся непосредственно президенту города. Предпринимались (поддержанные С. Стажиньским) попытки объединить все варшавские архивные материалы, разработан и утвержден (19 октября 1938 г.) новый устав архива, который стал одним из самых лучших в довоенной Польше.

В 1936 г., в связи с административной реформой в Польше (1933 г.), Главный архив магистрата города Варшавы переименовывается в Городской архив Варшавы. В новом уставе архива, в частности, говорилось о том, что Городской архив Варшавы является учреждением, созданным для административного управления городским архивным достоянием, проведения научных работ, а также научно-популярных исследований по истории Варшавы, осуществления архивного надзора за работой регистратур и хранилищ документов, а также рецензирования так называемых канцелярских и архивных нормативов.

Городской архив Варшавы накануне второй мировой войны являлся одним из научных и культурных центров столицы, служившим образцом для польских архивов.

Начавшаяся в сентябре 1939 г. война перечеркнула все планы. В годы гитлеровской оккупации Городской архив подчинялся фашистским властям. Гитлеровцы сократили штат архива более чем наполовину. Надо было спасать уцелевшие фонды, принимать на хранение документы ликвидированных польских управлений и учреждений, а также документальное наследие известных писателей, таких как Жеромский, Струг и других; собирать прессу и печатные издания различных политических группировок антифашистского подполья, плакаты с фамилиями расстрелянных. В Городском архиве Варшавы конспиративно разместилось (с ведома и согласия тогдашнего дирек-

тора архива полковника Адама Энглерта) Историческое бюро вместе с частью Архива Главного управления Армии Крайовой.

В 1944 г. в Городском архиве Варшавы хранились 467 тыс. томов документов, 4 тыс. печатных изданий и более 1 тыс. томов варшавских периодических изданий, несколько тысяч карт и планов, коллекции гравюр, фотографии, плакаты, комплект подпольной прессы периода гитлеровской оккупации, а также материалы Архива Исторического бюро и Главного управления Армии Крайовой. Архивисты с риском для жизни спасали архивное достояние столицы. В конце октября 1944 г. специальные подразделения гитлеровцев полностью уничтожили архивное достояние Варшавы, городской архив разделил судьбу своего города.

После освобождения Варшавы все надо было начинать сначала. К счастью, уцелели немногочисленные архивисты и та часть архивных фондов Варшавы, которая находилась в архивах отдельных управлений, учреждений, предприятий и частных лиц.

На основании постановления президента Варшавы 17 апреля 1945 г. возобновилась деятельность городского архива. Вскоре под него выделили временное помещение, состоящее из трех комнат, в жилом доме на улице Маршалковской. Работа начиналась с воссоздания и сбора материалов. В программе действий, одобренной городскими властями, предусматривались создание и сбор разного рода заменяющих материалов (аннотации и фрагменты уцелевших документов, печатные отчеты различных городских учреждений и вообще всякого рода печатные издания, афиши и плакаты, планы, воспоминания, иконографические материалы и т. п.), воссоздание на основе воспоминаний истории деятельности польского городского управления Варшавы в 1939—1944 гг., организация картотеки персоналий.

Перечисленные задачи (кроме последней) были полностью выполнены уже в первые годы после освобождения. На хранение принимались уцелевшие документы варшавских семей (Коротыньских, Пшиборовского, Рыгля и др.). Началась работа по передаче материалов Варшавского строительного управления, находящихся со времени возникновения фонда в XVIII в. в Дрезденском государственном архиве. Появилась необходимость принятия депонированных в XIX в. варшавских архивных материалов в Главный архив древних актов в Варшаве. Бралась на учет варшавские архивные материалы, находящиеся в Кракове, Торуне, Гданьске и других городах, а также начался сбор воспоминаний. Принимались на хранение остатки документов комиссариатного бургомистра Варшавы (1939—1944), оккупационных фашистских властей в Варшаве и Варшавском дистрикте, а также различных предприятий и фирм столицы.

В результате всех этих мероприятий в 1950 г. в Городском архиве Варшавы уже насчитывалось около 300 пог. м документов, несколько сотен карт и планов города, около 4 тыс. томов по истории Варшавы, ценная коллекция афиш, плакатов и гравюр, было положено начало иконографическому фонду и собранию рукописей. На основе документов, хранящихся в архиве, осуществлялось восстановление старой Варшавы. Архив проводил различного рода экспертизы и консультации, постепенно становился учреждением, занимающимся историей польской столицы, положившим начало Историческому музею города Варшавы.

8 июня 1951 г. Городской архив Варшавы преобразован в Воеводский государственный архив, вошедший в состав государственной архивной службы. Сфера его деятельности охватывала Варшаву и Варшавское воеводство, т. е. старые исторические области Мазовию и Надбужское Подлясье. С этого времени начинается очередной, новейший период деятельности архива. Создаются новые архивы: Новы-Двур в 1951 г., Жирардув в 1953 г., Отвоцк в 1955 г., Гура-Кальварья в 1958 г. Одновременно продолжалось выполнение

поставленных перед городским архивом задач и развертывалась работа местных архивов. Это требовало кардинального переоборудования архивных помещений, принятия на хранение (а тем самым спасения от гибели) нескольких тысяч погонных метров документов, а также подготовки соответствующих кадров архивистов.

В 1955 г. архиву выделяются три восстановленных каменных здания на территории Старого Мясца, что позволило принять документы нотариата и ипотеки, судопроизводства и средних учебных заведений, административных органов власти первых лет после Освобождения, а также документы, отражающие разрушение, восстановление и развитие Варшавы. Тогда же была расширена библиотека, увеличен фонд карт и планов, а также технической документации. Кроме того, исследователи получили новую научную лабораторию (имени С. Гербста — известного историка Варшавы, первого редактора «Варшавского ежегодника»). В 1957 г. Воеводский государственный архив в Варшаве преобразовывается в Государственный архив столичного города Варшавы и Варшавского воеводства.

В 1958 г. во время проведения первой недели польских архивов, при поддержке городских властей и ученых, началась работа по подготовке к изданию научного журнала Варшавы. В 1960 г. вышел первый том «Варшавского ежегодника», издаваемого по настоящее время Государственным архивом столичного города Варшавы.

В 1962 г. из СССР были переданы польским архивистам эвакуированные в 1915 г. бесценные документы административных, полицейских, судебных и школьных органов управления XIX и XX вв., действовавших на территории Варшавы, Мазовии и Подлясья. Они обогатили наши фонды несколькими десятками тысяч источников и дали возможность проводить научные исследования по истории Варшавы XIX—XX вв. Эти документы способствуют расцвету польской науки и культуры, являются свидетельством сотрудничества польских и советских архивистов.

В 1975 г., в связи с административной реформой (возникновением новых воеводств и ликвидацией повятов), создаются новые воеводские архивы в Плоцке, Седльцах и Жирардуве с выделенным архивным фондом. Из прежних повятовых архивов образовались местные отделения. Варшавский архив получил название Государственного архива столичного города Варшавы с отделениями на территории столичного Варшавского воеводства в Гуре-Кальварьи, Новом-Двуре-Мазовецком и Отвоцке, а также на территории Цехановского воеводства в Дзялдове, Млаве и Пултуске.

В конце 1984 г. архив содержал в более чем 20 хранилищах на территории Варшавы и воеводств свыше 14 тыс. пог. м документов (1,3 млн. ед. хранения), 130 тыс. фотографий Варшавы, более 1,2 тыс. рукописных воспоминаний, более 2,5 тыс. афиш и плакатов, около 150 тыс. карт, планов и чертежей, а также около 40 тыс. периодических и других изданий.

В 1985 г. подписано соглашение о сотрудничестве между Государственным архивом столичного города Варшавы и архивами Москвы, одобренное Генеральной дирекцией государственных архивов ПНР и Главным архивным управлением при Совете Министров СССР. Это первое соглашение такого рода в истории архивов столиц обеих стран. Хотя Государственный архив столичного города Варшавы начал свою деятельность в 1945 г. практически с нуля, он смог не только восстановить научный потенциал для изучения истории Варшавы и Мазовии, но и серьезно повысить его, оказывая помощь архивам, созданным на территории исторической Мазовии и Надбужского Подлясья.

Встреча советских архивистов с дипломатами соцстран

Состоялась встреча ответственных работников Главархива СССР, ИДУ МИД СССР с дипломатическими представителями посольств Болгарии, Венгрии, Вьетнама, ГДР, Кампучии, КНДР, Лаоса, Монголии, Польши, Румынии и Чехословакии.



Начальник Главархива СССР доктор исторических наук, профессор Ф. М. Ваганов ознакомил участников встречи с историей организации государственной архивной службы СССР, деятельностью органов государственного управления архивным делом страны, сети государственных и ведомственных архивов; отметил, что Государственный архивный фонд СССР представляет собой совокупность принадлежащих Советскому государству документов, имеющих политическое, народнохозяйственное, научное,



Фото В. В. Анненкова

социально-культурное и историческое значение; уделил большое внимание работе архивов по подготовке к празднованию 70-летия Великой Октябрьской социалистической революции. Были затронуты также вопросы сотрудничества Главархива СССР с архивными службами социалистических и капиталистических стран.

Директор ЦГАОР СССР Б. И. Каптелов рассказал об истории создания, задачах и деятельности архива. Участники встречи ознакомились с выставкой уникальных документов из ЦГАОР СССР, ЦГАНХ СССР; в ЦГАДА — с хранением документов; в НИЦТД СССР — с процессом восстановления при помощи ЭВМ затухающих текстов, изображений фотографий и звуковых записей. В заключение встречи был показан документальный кинофильм «Хранить вечно».

Лаосские архивисты в Советском Союзе

В соответствии с Планом культурного и научного сотрудничества между СССР и ЛНДР на 1986—1990 гг. с 14 по 25 мая 1987 г. по приглашению Главного архивного управления при Совете Министров СССР в Советском Союзе находилась делегация Государственного архивного управления при Совете Министров ЛНДР в составе начальника управления К. Ласасима, заместителя начальника управления У. Утхивонг и заведующего международным отделом управления А. Вонгсенгкео. Пребывание лаосской делегации стало ответным визитом — в августе прошлого года в ЛНДР побывала советская делегация¹. Целью визита было ознакомление с организацией архивного дела в СССР, а также проведение переговоров о дальнейшем деловом сотрудничестве СССР и ЛНДР в области архивного дела.

Лаосские архивисты имели беседы: с руководством Главархива СССР, в ходе которых обсуждались вопросы подготовки специалистов ЛНДР по архивному делу, а также их стажировки в СССР по линии научно-технического сотрудничества; а также с руководителями отделов Главархива СССР по проблемам архивного дела и делопроизводства.

Лаосские архивисты посетили ВНИИДАД, ЦГАДА, выезжали в Азербайджанскую ССР. Завершая визит, лаосские представители выступили перед советскими архивистами с информацией об архивном деле в ЛНДР.

Результатом визита делегации стало подписание Протокола о пребывании в Советском Союзе делегации Государственного архивного управления при Совете Министров ЛНДР, согласно которому Главное архивное управление при Совете Министров СССР примет в конце 1987 г. на стажировку по линии научно-технического сотрудничества 10 лаосских специалистов архивных учреждений ЛНДР сроком на 1,5 месяца, а также окажет помощь в техническом оснащении архивов ЛНДР. Достигнута договоренность о направлении в ЛНДР советского специалиста для проведения консультаций и оказания практической помощи лаосским архивистам в вопросах делопроизводства и работы с ведомственными архивами.

Стороны договорились о подготовке и направлении в СССР в 1989 г. фотокомплекта выставочных материалов, посвященных 15-й годовщине революции и провозглашения ЛНДР.

Визит делегации лаосских архивистов в СССР стал свидетельством расширяющихся деловых дружественных контактов между архивными учреждениями социалистических стран.

¹ Подробнее об этом см.: Советские архивы, 1987, № 1, с. 93.

Секретарь исполнительного комитета МСА в Советском Союзе

В Советском Союзе с 5 по 12 июля с. г. в соответствии с Планом культурных связей СССР с зарубежными странами на 1987 г. для обсуждения вопросов развития сотрудничества советских архивных учреждений с Международным советом архивов и ознакомления с опытом работы государственных архивов СССР находился секретарь исполнительного комитета МСА Ш. Кечкемети (Франция).

Во время пребывания Ш. Кечкемети посетил ВНИИДАД, вычислительный центр НИЦТД СССР, а также выставки, экспонирующиеся в ЦГАСА: «Великая Октябрьская социалистическая революция и построение социализма в СССР в документах Государственного архивного фонда СССР» и «Обеспечение сохранности документов Государственного архивного фонда СССР». Ш. Кечкемети побывал в Грузинской ССР и ознакомился с работой государственных архивов республики.

Состоялась встреча Ш. Кечкемети с коллективом руководящих сотрудников Главархива СССР, на которой он рассказал о деятельности МСА, проблемах и планах на будущее.

В Главархиве СССР прошли беседы с Ш. Кечкемети, в них с советской стороны приняли участие начальник Главархива СССР Ф. М. Ваганов, его первый заместитель Е. М. Кожевников и заместители Ю. Г. Турищев и А. В. Елпатьевский, руководители отделов. Были затронуты важные вопросы международного сотрудничества, а также деятельности в нем советских архивистов. В частности Ш. Кечкемети вел речь о возможности расширения представительства СССР в МСА за счет введения главархивов некоторых союзных республик. Он также рассказал о работе секции МСА по городским архивам, в деятельности которой могли бы участвовать, например, городские архивы Москвы и Ленинграда, о конференции по микрофильмированию, состоявшейся в марте 1987 г. в Трире (ФРГ), и о принятом на ней решении об оказании помощи развивающимся странам в восстановлении их национального документального достояния. Ш. Кечкемети предложил советским архивистам оказать содействие в осуществлении этой программы. Ф. М. Ваганов поддержал это предложение и сообщил, что с введением нового здания для лабораторий по микрокопированию и реставрации документов Главархив СССР сможет принять определенное участие в реализации программы помощи развивающимся странам в микрофильмировании документов.

Обсуждались также вопросы об увеличении участия архивных учреждений СССР в программах РАМП. Ш. Кечкемети сообщил о работе секции МСА по профессиональной подготовке архивистов и выразил пожелание об участии в ее работе советских представителей.

Во время бесед секретарь исполкома МСА был проинформирован о подготовке к проведению заседания комитета МСА по архивам литературы и искусства, которое состоится в сентябре 1987 г. в Москве. Большое внимание во время переговоров было уделено предполагаемому проведению в 1989 г. в СССР семинара архивистов развивающихся стран по вопросам обеспечения сохранности архивных документов. Достигнута договоренность о включении в третий среднесрочный план работы МСА двух тем, разработку которых возьмет на себя Главархив СССР, — по проведению противопожарных мероприятий и по обеспечению сохранности и реставрации фондо документов.

В заключение стороны приняли решение обсудить еще раз вопросы сотрудничества, представляющие взаимный интерес, на заседании исполнительного комитета МСА в Берне в сентябре 1987 г.

По страницам архивоведческих изданий социалистических стран

«Известия на държавните архиви» («Известия государственных архивов»)

В Болгарии вышел в свет 50-й, юбилейный номер издания, освещающего вопросы архивного дела и документоведения. «Известия» издаются Главным управлением архивов при Совете Министров НРБ. Каждый выпуск представляет собой том объемом около 30 авторских листов в жестком книжном переплете.

Первый номер выпущен тридцать лет назад, в 1957 г., вскоре после Апрельского пленума БКП. На пленуме указывалось, что архивные документы, являющиеся важным историческим источником, необходимо использовать в патриотическом и интернациональном воспитании болгарского народа. С учетом этой идеологической задачи и была определена программа «Известий», объявленная в первом их номере¹.

Во вводной статье этого номера говорилось, что основной задачей «Известий» является публикация документов по конкретным вопросам истории Болгарии, истории литературы, истории рабочего и крестьянского движения, борьбы партии за освобождение рабочего класса и трудящихся, вопросам социалистического строительства, а также публикация обзоров и сообщений по хранению ценных архивных фондов и документов, оказание систематической помощи архивным учреждениям в организации работы с документами, содействие в распространении положительного опыта и в обобщении методов ведения архивных работ.

Содержание вышедших 50 номеров является конкретным воплощением этой программы.

«Известия» содержат следующие постоянные рубрики: «Статьи», «Документы», «Дневники и воспоминания», «Обзоры архивных фондов и документов», «Отзывы, рецензии и библиография», «Сообщения». В отдельных номерах добавляются рубрики: «Источниковедение», «К истории учреждений и предприятий», «Новые поступления архивных фондов и документов», «Архивное дело за рубежом», «Из опыта наших и зарубежных архивов», «Научная жизнь», «Краткие вести».

Под рубриками «Статьи» и «Источниковедение» с первого по пятидесятый номер опубликованы 192 статьи 113 авторов. «Известия» широко пропагандируют опыт работы архивных учреждений СССР и других социалистических стран. Так, в № 41 опубликована статья В. Златилова «Развитие разработок по классификации архивного фонда в советском и болгарском архивоведении», а в № 48 — П. Пейкова «Теоретические и методические основы, определяющие источники комплектования государственных архивов в СССР».

Следует отметить, что каждая статья сопровождается резюме на русском и французском языках, что способствует ее использованию в других странах.

Большое внимание редакционная коллегия «Известий» уделяет введению в научный оборот

новых архивных документов. В «Известиях» помещено более 300 публикаций документов, воспоминаний и дневников и более 400 обзоров архивных фондов и документов. Впервые опубликованы документы болгарского средневековья и эпохи османского владычества, хранящиеся в зарубежных архивохранилищах (Дубровнике, Ватикане и др.). Предпринятые в «Известиях» публикации документов и воспоминаний, относящихся к болгарскому возрождению, ввели в научный оборот новый материал по общественно-экономическому развитию страны этой эпохи.

Опубликованы исторические документы о видных борцах болгарского национально-освободительного движения (Г. С. Раковском, Л. Каравелове, В. Левском, Хр. Ботева и других), освещаются Старозагорское и Апрельское восстания, русско-турецкая война 1877—1878 гг. и другие события истории Болгарии.

Большое место отведено публикации документов Д. Благоева и В. Благоевой, В. Коларова, С. Ванкова и др. Важное значение для истории БКП имеет публикация новых документов о Г. Димитрове — его революционной деятельности, Лейпцигском процессе.

Регулярно публикуются материалы, относящиеся к новейшей истории Болгарии и отражающие борьбу за победу нового общественного строя. Архивные документы освещают борьбу с оппозицией, проведение национализации, создание трудовых кооперативных земельных хозяйств, социалистических промышленных предприятий.

Журнал живо откликается на международные и национальные события, юбилейные даты, рецензирует профильные отечественные и зарубежные издания. В частности, в № 45 опубликована рецензия С. Нашевой на третье издание советского учебника «Теория и практика архивного дела в СССР» (М., 1983).

«Известия» имеют хорошо продуманный справочный аппарат. Каждый номер содержит оглавление на четырех языках, а каждый десятый номер — перечень опубликованных статей в 10 номерах и алфавитный указатель авторов «Известий».

Как считают болгарские архивисты, «Известия государственных архивов» — это трибуна передового опыта по вопросам архивного дела².

Е. А. БЛОШТЕЙН, Т. С. ГУНИЧ.

¹ Подчеркивалось, что при подготовке издания редакционная коллегия в составе М. Алексиева, К. Георгиева, Л. Димитрова и Л. Недялкова использовала опыт советских архивистов. Большую помощь оказали и видные болгарские ученые: академик И. Снегаров, профессор Д. Косев, Х. Христов, А. Бурмов и другие.

² Филипова В. Петдесет тома «Известия на държавните архиви». — Известия на държавните архиви, 1985, кн. 50, с. 3—10.

«Архивен преглед» («Архивное обозрение»)

В 1954—1977 гг. в Софии выходил бюллетень «Архивное обозрение». Затем издание было преобразовано в ежеквартальный научно-методический журнал по документоведению и архивному делу, выходящий в 1978—1984 гг. В 1986 г. издание возобновилось¹.

Первый выпуск под рубрикой «На актуальные темы» открылся статьей, посвященной XIII съезду БКП (с. 3—7). В ней обращено внимание на некоторые проблемы болгарских архивов (кадровые вопросы, необходимость повышения квалификации архивистов, стиль и методы работы руководителей, НТР в архивах).

Рубрика «Делопроизводство и ведомственные архивы» состоит из двух статей. В одной из них рассматривается развитие способов оформления документов и возникновение формуляра в Древнем Двуречьи, Египте и Греции (с. 8—24). В другой статье трактуется вопрос о возможностях удлинения сроков хранения документов, подлежащих сдаче в государственные архивы, в ведомственных архивах (с. 14—27). Авторы этой статьи считают существующие сроки хранения сравнительно краткими и объясняют это положение поздним развитием архивного дела в Болгарии. Современное состояние, по мнению авторов, таково, что можно по-новому взглянуть на проблему: документы в учреждениях могут храниться дольше, если для этого есть материально-техническая база и другие условия, т. е. вопрос должен решаться в соответствии с конкретными обстоятельствами. Проводится сравнение с нормативами сроков хранения в некоторых социалистических странах. Вопрос о более длительном хранении в ведомствах документации, не подлежащей постоянному хранению, авторы считают особым и не рассматривают.

Две статьи: об использовании ЭВМ в делопроизводстве и информационной работе Софийского горсовета (с. 28—33) и об автоматизации справочного аппарата в архивах² — образуют рубрику «Автоматизация делопроизводственных и архивных процессов».

В рубрике «Вспомогательные исторические дисциплины» помещена первая часть исследования академика Д. Б. Коэна о предмете исторической метрологии и о некоторых старых единицах веса и длины в Болгарии (с. 42—59). Автор разделяет метрологию на описательную, современную (как отрасль физики) и историческую. Он дает также основную классификацию источников по исторической метрологии и говорит о ее связях с другими науками.

Весьма интересные данные приводятся в статьях рубрики «Архивы и движение «Народная память рассказывает». Речь идет о развившемся в последнее время в Болгарии общественном движении по собиранию и изучению памятников истории, находящихся вне государственных хранилищ. В одной из статей объясняются цели движения, его статус и основные организационные формы (с. 60—70). В других — представлен опыт работы участников движения в отдельных регионах страны: формы деятельности, достижения и проблемы, участие архивов в движении (с. 70—90).

Опубликованные в журнале статьи представляют многие аспекты архивной и делопроизводственной проблематики в Болгарии. Отсутствуют, однако, отклики на научную литературу.

Г. И. КОРОЛЕВ,
кандидат исторических наук

¹ Архивен преглед: Годишник. София, 1986, св. 1, 93 с.

² Там же, с. 33—41. В статье дается схема поисков, система описаний справочного аппарата в архивах.

«Archivmitteilungen» («Архивные сообщения»)

Государственное архивное управление Министерства внутренних дел ГДР с 1951 г. издает журнал, освещающий вопросы теории и практики архивного дела. Периодичность издания — один раз в два месяца (шесть номеров в год). Главным редактором журнала многие годы является Эберхард Шетелих.

Материалы в журнале располагаются обычно в такой последовательности: статьи общесторического, архивоведческого характера, а также по вопросам методики и практики, истории архивного дела, сообщения, обзоры книг и журналов по истории и архивному делу, краткие информационные заметки, хроника.

1985 год в ГДР прошел под знаком 40-й годовщины разгрома гитлеровского фашизма и начала антифашистско-демократических преобразований в стране. Эту знаменательную дату широко отметил и журнал. Вклад советской военной стратегии в победу над гитлеровским фашизмом — тема исследования Р. Брюля (№ 6, с. 187—189). Обзор З. Шломбса рассказывает о хранящихся в Государственном архиве в Шверине документах, связанных с деятельностью советской военной администрации на территории бывшей земли Мекленбург в 1945—1949 гг. (№ 2, с. 45—46). 40-летию Потсдамской конференции руководителей союзных держав посвящена передовая статья третьего номера (с. 113—114). Историю профсоюзного движения страны и деятельность его архивов за 40 лет их существования рассмотрел в своей статье К. Куба (№ 3, с. 82—83). С празднованием этой юбилейной даты связана и статья К. Эллерман «Архив Национального мемориального комплекса Бухенвальд» (№ 2, с. 47—48), документы которого свидетельствуют о злодеяниях фашистов в концентрационном лагере Бухенвальд.

Журнал широко откликался и на национальные события, юбилейные даты. Так, о роли женщин в строительстве социалистического архивного дела в ГДР говорится в статье Г. Гран, приуроченной к 40-летию создания Международной демократической федерации женщин (№ 6, с. 185). В 1985 г. общественность ГДР отметила 40-летие начала демократической земельной реформы. Этой дате посвящена статья В. Хасселя «40 лет демократической

земельной реформе: источники в Государственном архиве в Магдебурге» (№ 6, с. 186—187), содержащая характеристику источников по теме. Антифашистско-демократический характер преобразований в сфере архивного дела в Саксонии после мая 1945 г. раскрывает А. Микш на примере обзора документов Государственного архива в Дрездене (№ 2, с. 41—43).

Много места на страницах журнала отводится вопросам теории и практики архивного дела. В опубликованных за год материалах затрагиваются все стороны многообразной деятельности государственных архивов. Две работы посвящены проблемам комплектования архивных фондов. Так, П. Лангхоф анализирует в историческом аспекте на конкретных примерах самое раннее в стране применение принципа происхождения в архивах горного управления земли Саксония в конце XVIII—начале XIX в. (№ 3, с. 93—96). Проблемы экспертизы ценности научной документации учреждений системы Академии наук ГДР при комплектовании архивных фондов Центрального архива АН ГДР обсуждаются в статье В. Кноблоха (№ 4, с. 115—119).

Важную помощь архивистам в проведении экспертизы ценности и приеме на государственное хранение патентно-правовой документации призвана оказать статья Д. Хебига (№ 5, с. 154—156), в которой дан общий обзор развития патентно-правового дела в Германии и ГДР. Автор рассматривает также первоначальные при создании такого рода документов аспекты подачи заявок, их регистрации и оформления, информирует о видах НСА, в частности указателей к патентно-правовой документации, раскрывает ее значение как важного источника по истории развития науки и техники, промышленности и торговли. С результатами работы Центрального государственного архива ГДР по составлению справочника «Типовой профиль документации государственных архивов ГДР за 1945—1982 гг.», — важного вспомогательного средства при проведении экспертизы ценности и комплектования в архивах — знакомит читателей статья Э. Брахман-Тойбнер (№ 1, с. 24—26).

Свидетельством все большего внимания, уделяемого журналом вопросам создания НСА архивов, служит дискуссионная статья М. Конке «Тематическая опись» (№ 5, с. 147—150), в которой автор предлагает свою трактовку понятия «тематическая опись» и его места в отечественной архивной терминологии. После характеристики разных типов тематических описей, подтвердивших свою практическую полезность, понятие нуждается, по мнению автора, в дальнейшем терминологическом уточнении.

Малознученному еще архивной наукой вопросу посвящена статья Э. Шварце «Систематизация и описание фондов, образованных по принципу принадлежности: опыт работы и проблемы» (№ 4, с. 119—124). На примере переработки фонда «Репозитора 39: военные дела XVI в.» автор раскрывает практическое применение разработанной в мерзебургском филиале Центрального государственного архива ГДР долгосрочной концепции и рекомендаций по науч-

но-технической обработке фондов эпохи феодализма.

Особое внимание архивистов ГДР привлекают проблемы организации использования различных видов архивных документов. В двух номерах журнала (№ 1, с. 20—24; № 2, с. 51—58) помещено большое аналитическое исследование Э. Вайзер «О состоянии и задачах работы архивов среди общественности в условиях социализма»¹. На примере СССР и некоторых других социалистических стран автор прослеживает историю развития организации и форм использования документов Государственного архивного фонда в интересах социалистического общества. Бытующее среди архивистов ГДР понятие «работа архивов среди общественности» трактуется ими как использование документов архивами в политико-воспитательной и культурно-просветительной работе среди населения. Поэтому особое внимание автор статьи уделяет освещению отечественного и зарубежного опыта работы по организации международных и национальных выставок архивных документов, их публикации, проведению экскурсий в архиве, лекций, сотрудничеству архивов со средствами массовой информации.

Краткий обзор использования документов фондов Государственного архива в Веймаре в 1945—1955 гг. в политических, правовых и научных целях содержит статья Ю. Фульше (№ 4, с. 129—130). Малоисследованную проблему использования старых «крестьянских дневников» как исторических источников поднимает Я. Петерс (№ 5, с. 157—158). Автор отмечает высокую ценность для научных исследований этих важных и новых письменных свидетельств трудящихся о многих социально-экономических и культурных сторонах жизни деревни за многие века.

К числу работ, освещающих технические аспекты обеспечения сохранности архивных фондов, относится статья И. Громан о здании Государственного архива в Дрездене (№ 6, с. 195—199), в которой излагается история строительства, технического оснащения и модернизации здания архива, существующего с 1912 г. и сохраняющего вплоть до наших дней свое важное значение в обеспечении сохранности документов.

Истории и организации некоторых архивов ГДР посвящены статьи: К.-Х. Хана «Сто лет архиву Гёте и Шиллера» (№ 4, с. 125—127), В. Хоффмана «Об истории и современном состоянии архива Баха в Лейпциге» (№ 4, с. 127—129), М. Унгера «Городские архивы северо-западной Саксонии в 1877—1900 гг.» (№ 2, с. 63—65) и др. Из них следует особо отметить работу К.-Х. Хана, в которой подробно раскрываются история, значение, задачи и функции весьма своеобразного и старейшего литературного архива ГДР, хранящего примерно 150 личных фондов, принадлежавших как И. В. Гёте и Ф. Шиллеру, так и многим другим видным представителям немецкой литературы XVIII—XIX вв.

На страницах журнала регулярно публикуются информационные материалы о деятельности архивистов партархивов. В 1985 г. была опубли-

кована статья сотрудницы Центрального партийного архива СЕПГ М. Пикарски «Научно-справочный аппарат и пользование документами в Центральном партийном архиве СЕПГ» (№ 5, с. 151—153). С. Грэфе, И. Грюцмахер и Г. Нише обобщают опыт работы того же архива по комплектованию и раскрытию содержания архивных личных фондов ведущих деятелей немецкого рабочего движения (№3, с. 84—87).

Журнал знакомит читателей с современным состоянием архивного дела за рубежом, в первую очередь, с опытом работы архивных учреждений социалистических стран. Так, журнал опубликовал статью словацкого архивиста Я. Пиволуски «Современное состояние и перспективы развития Центрального государственного архива Словацкой Социалистической Республики» (№ 3, с. 97—98). Обзор состояния архивного дела в Австрии и Швеции дан в заметках Э. Шетелиха (№ 5, с. 159—160). Большая коллективная статья посвящена X Международному конгрессу архивов (Бонн, 1984).

Разнообразно содержание постоянного раздела журнала «Сообщения». Публикуемые тут материалы освещают преимущественно практическую деятельность государственных архивов ГДР, организацию и проведение тех или иных совместных мероприятий.

Журнал «Archivmitteilungen» регулярно публикует обзоры, краткие рецензии и отзывы на книги и журналы по архивному делу, истории, смежным научным дисциплинам, издающиеся в стране и за рубежом. К примеру, публикуются отзывы известного ученого-архивиста ГДР Б. Брахмана на книгу советских писателей А. Адамовича и Д. Гранина «Блокадная книга», вышедшую в Берлине на немецком языке в 1984 г. (№ 3, с. 107); И. Рёслера на книгу «Государственные архивы РСФСР. Справочник-путеводитель» (М., 1980) (№ 2, с. 71—72); Г. Шрайер дает краткий тематический обзор журнала «Архивы Украины» за 1982—1983 гг. (№ 5, с. 72); Э. Шетелих рассказывает о 30-м томе международного журнала «Archivum» («Архивум») за 1984 г., посвященного проблемам взаимоотношений между архивами, библиотеками, музеями и центрами документации (№ 1, с. 39).

Даже краткое знакомство с содержанием журнала за 1985 г. позволяет сделать вывод о том, что журнал ведет большую и полезную работу по информированию своих читателей о всех сторонах многообразной жизни архивной и смежных отраслей в ГДР и за рубежом, по пропаганде в отрасли и внедрению в практику передовых методов труда и новейших теоретических достижений.

О. А. ПОЛЕТАЕВ,
кандидат исторических наук

«Boletin del Archivo Nacional» («Бюллетень Национального архива»)

В жизни историков и архивистов Республики Куба произошло важное событие — издательство Академии наук выпустило первый номер «Бюллетеня Национального архива». Его издание совпало с началом перестройки работы кубинских архивистов, направленной на внедрение самых современных форм и методов учета, хранения, научной обработки и использования документов, хранящихся в архивах страны.

Представляя первый номер «Бюллетеня», авторы вступительной редакционной статьи особо подчеркивают, что возобновление издания является составной частью целого комплекса мер по организации на Кубе единой системы государственных архивов. «Бюллетень» должен стать трибуной для обсуждения связанных с этой задачей проблем. На его страницах читатель найдет отражение разных сторон теории и практики архивного дела, включая освещение фундаментальных, методологических проблем. Планируется также публикация материалов об опыте работы по конкретным вопросам организации, учета и экспертизы ценности архивных документов, обеспечения их сохранности, выработки наиболее эффективных путей и методов использования материалов фондов специалистами и исследователями в различных областях науки и практической деятельности.

Следует отметить, что такая ориентация «Бюллетеня» является принципиально новой и при настойчивой и целеустремленной работе в этом направлении может превратить его в авторитетное, интегрированное издание, отвечающее на самые насущные вопросы архивистов страны в ответственный период их жизни. Нужда в таком органе давно назрела, и в этом смысле выход в свет «Бюллетеня» является весьма актуальным. В первом номере уже сделаны начальные шаги в этом направлении, хотя главная работа, по-видимому, еще впереди. В то же время, в нем продолжается и традиционная, выдержавшая проверку временем, линия на публикацию подлинных исторических документов, хранящихся в богатейших фондах Национального архива. Можно не сомневаться в том, что «Бюллетень» может рассчитывать на самое живое и заинтересованное отношение со стороны не только кубинской аудитории, но и специалистов из других стран, особенно из стран социализма.

По содержанию материалы издания можно, с некоторыми оговорками, отнести к двум основным группам: к первой тяготеют статьи, помещенные в разделах «Исследования» и «Документы для истории», принадлежащие перу ведущих историков и архивистов; вторую — составляют статьи, посвященные результатам изучения кубинскими архивистами опыта работы архивных учреждений братских социалистических стран.

Предваряя раздел «Документы для истории», известный ученый, один из старейших сотрудников Национального архива, доктор гражданского права Луис Альписар Леаль пишет, что он адресован самому широкому кругу специалистов и читателей. Здесь, как и прежде, будут

¹ Краткое содержание статьи см.: Советские архивы, 1986, № 5, с. 74.

публиковаться новые, до сих пор не изданные архивные документы, а также те, которые содержат забытые, но чрезвычайно важные сведения, или же просто представляют большой интерес для историков-исследователей. Такой широкий подход к публикации, пишет Л. Альписар Леаль, обусловлен тем, что в Национальном архиве, «существующем уже более 145 лет, никто не может сказать с полной уверенностью, извлечался ли тот или иной документ из затерявшейся на полке папки или коробки, пребывал ли он в полной безвестности до настоящего времени, когда принято решение опубликовать его для общего сведения» (с. 82). Дело в том, что на протяжении десятилетий в архив поступили сотни дел, которые были занесены в каталоги под общими названиями «Разное», «Поступления от дарителей» и т. п. Кроме того, давно нуждается в модернизации система каталогов и учета архивных материалов. Публикационная деятельность «Бюллетеня» станет частью общей работы по изучению и определению ценности хранящихся документов, а также продолжит работу, начатую еще основателями журнала. Среди документов, опубликованных в первом номере, выделяются «Указатель и краткое содержание королевских указов и распоряжений», датированных 1821 г.; письма, адресованные выдающимся общественным и государственным деятелям Кубы XIX в. Видалю Моралесу и Педро де Сеспедесу участницей национально-освободительного движения Э. Касанова-де-Вильяверде и сподвижником В. Моралеса архивистом Х. А. Эското, а также некоторые материалы газеты «Диарио де ла Гавана» за 1821 г.

В соответствии с лучшими традициями «Бюллетеня» материалы о покупке земельного участка для кофейной плантации и поместья Анхерона в начале XIX в. сопровождаются фотоиллюстрациями, которые дают представление о внешнем виде поместья сегодня и о его пышном убранстве в прошлом веке, а также о состоянии подлинника купчей на поместье. Эти документы, по замыслу авторов, открывают серию публикаций материалов по истории возникновения и развития кофейных угодий Кубы.

Авторами статьи «Яркий документ» (с. 15—32) являются сотрудница сектора палеографии Национального архива, доктор права Норма Роура Гонсалес и профессор Института искусств доктор юридических наук Мануэль Морено Фрахиаль.

Публикуемые материалы и комментарии к ним — интересный пример плодотворного сотрудничества специалистов в разных областях. Архивист-палеограф выявила в старейшем и богатейшем фонде нотариальных актов и протоколов Национального архива контракт о продаже имени сахарозаводчика А. де Вивера, относящийся к 1603 г. В нем подробнейшим образом описываются внутренний порядок и состояние имущества поместья, типичного для Кубы того времени. Особый интерес документ представляет для исследователей истории возникновения и развития экономики Кубы, поскольку касается наименее исследованного периода. В комментарии даются детальные пояснения, касающиеся

наиболее интересных аспектов — чисто экономического, технологического и семантико-лексикологического.

В разделе «Исследования» опубликована аналитическая статья «Судьба монеты «макукина» на Кубе» Хосе Антонио Пулидо Ледесма (с. 32—65). В ней говорится об истории возникновения и постепенного изъятия из обращения золотых и серебряных монет неправильной формы и произвольной чеканки, получившей название «монета макукина» — денежной единицы времен колониального господства Испании в Латинской Америке. Автор внимательно прослеживает пути проникновения этой любопытной разновидности единицы денежного обращения на Кубу в XVI в. и ее постепенное исчезновение в начале XIX в. Монеты аналогичной чеканки, отмечает автор, были обнаружены в самых разных уголках земного шара, в том числе при археологических раскопках в культурных слоях Москвы XVI в. (с. 36).

В целом материалы раздела свидетельствуют об активизации работы Национального архива в одной из сложных и важных областей архивного дела — публикационной деятельности.

Большое внимание уделяется в «Бюллетене» анализу самых современных форм и методов учета и использования архивных документов. Статьи «Использование электронно-вычислительной техники при обработке архивных данных в социалистических странах» (с. 128—146) и «Автоматизация в государственных архивах социалистических стран» (с. 146—161) носят информационный характер и, несомненно, будут приняты во внимание кубинскими специалистами, занятыми в настоящее время разработкой перспективных планов создания единой системы государственных архивов страны на современной научно-технической основе.

Из раздела «Жизнь архивных учреждений и ведомств» читатель может получить полезные сведения о содержании основных фондов, хранящихся в различных провинциальных и муниципальных архивах страны, а также об их деятельности. Отрадно отметить, что наряду с теоретическими аспектами этих проблем в разделе «Жизнь архивных учреждений» приводятся факты, свидетельствующие об увеличении прямых контактов кубинских архивистов с коллегами из социалистических стран, в том числе из Советского Союза, а также об обмене имеющимся опытом работы между ведущими специалистами архивного дела.

Своеобразным связующим звеном между всеми разделами журнала служит статья старейшего ученого-историка Кубы, доктора исторических наук Хосе Лусиано Франко «Работа Хоакина Льявериаса в Национальном архиве» (с. 7—14). На наш взгляд, эта работа выходит за границы обычного биографического очерка, поскольку излагает и принципы, которым должен следовать в жизни и деятельности каждый архивист, полностью отдающий себя самоотверженному служению исторической науке. К сожалению, советскому читателю имя одного из основателей и бесценного на протяжении более четверти века руководителя Национального архива Кубы Хоакина Льявериаса практически не известно. Его имя можно найти лишь в

нескольких специальных статьях по историографии Кубы². Архивисты и историки братской Кубы уделяют изучению и разработке научного наследия Х. Льявериаса большое внимание.

В целом «Бюллетень» отличает стремление поддерживать традиционно высокий научный уровень публикаций документов и исторических исследований. Высокий научный престиж издания объясняется прежде всего умелым сочетанием тем, представляющих интерес как для специалистов, так и для самых широких кругов читателей.

Остается пожелать, чтобы «Бюллетень Национального архива» и в дальнейшем сочетал глубину научных исследований прошлого со смелыми вторжениями в сложные проблемы

современной жизни архивов.

Т. И. ХОРХОДИНА

¹ Boletín del Archivo Nacional. Segunda época. La Habana, 1986, N 1. «Бюллетень» обозначен первым порядковым номером с пометой: «второй период издания». Первый период, начатый в 1902 г. видными патриотами — историками и архивистами Видалем Моралесом и Хоакином Льявериасом, завершился в 1975 г.

² Отметим, что даже в популярном двухтомнике «Латинская Америка» (Латинская Америка. Энциклопедический справочник, в 2-х т. М., 1982) крупнейшему теоретику и практику архивного дела Кубы Х. Льявериасу не посвящено ни слова.

Реферативные сообщения по зарубежным источникам

О присвоении званий архивистам

В ГДР введено присвоение званий «старший архивист», «архивный советник» и «старший архивный советник» работникам архивных учреждений, государственных органов или общественных организаций, чья многолетняя плодотворная деятельность способствовала развитию теории и практики архивного дела, подготовке и повышению квалификации архивистов.

Установлено, что для присвоения званий «старший архивист» необходим 5-летний стаж работы, «архивный советник» — 10-летний, «старший архивный советник» — 15-летний стаж.

Присвоение установленных званий проводится ежегодно 7 октября, начиная с 1986 г., одновременно с вручением почетной грамоты и единовременного материального вознаграждения.

Источник: Anordnung über die Verleihung der Titel "Oberarchivar", "Archivar", "Oberarchivar".— Archivmitteilungen, 1986, N 4, S. 127.

Специализированное здание для архива машиностроительного предприятия (ЧССР)

Крупное промышленное предприятие «Татра Копрживнице» построило отдельное здание для своего архива. В плане — это прямоугольник 54×16 м. В здании помещаются комнаты для руководителя архива (24 м²), рабочая — на два лица (11 м²), фотоархив (31 м²), хранилище для финансовой документации (108 м²), помещение для подготовки дел к сдаче из регистратуры в архив (36 м²), хранилище для самой регистратуры (182 м²) и хранилище производственной документации (273 м²).

От грунтовых вод фундамент здания защищает слой портландского шлакоцемента, а стены — битумит. Для покрытия полов использован поливинилхлорид на цементной основе. Храни-

лище регистратуры оборудовано открытыми металлическими полками, а финансовой и производственной документации — стеллажами системы «компактус» венгерской фирмы «Fénel-dolgozó». Специальные приспособления в полу уменьшают трение при передвижении стеллажей (вращающиеся ролики передвигаются не в пазах, а в специальных направляющих трубках для каждой секции отдельно). Чертежи и фотодокументы хранятся в металлических шкафах. Здание обеспечено постоянной вентиляцией.

Источник: K l o s M. Učelový objekt podnikového archivu Tatri Kopřivnice.— Archivní časopis, 1986, N 2, s. 83—87.

Исследование возможностей применения гамма-облучения для дезинфекции архивных документов на бумажной основе (ЧССР)

Центральный государственный архив Праги совместно с Институтом ядерных исследований в Ржежи провели исследования возможности применения гамма-облучения для дезинфекции архивных материалов, пораженных плесенью.

Лабораторные опыты с облученными документами на бумажной основе показали изменение свойств основы, в частности, ее структуры, с одновременным разрушением макромолекул. На основании исследований сделан вывод о возможности дезинфекции методом гамма-облучения документов на бумажной основе только временного хранения. В этом случае облучение избавит архивистов от соприкосновения с зараженным плесенью материалом. Для архивных материалов постоянного хранения гамма-облучение нецелесообразно.

Источник: M a r t i n e k F. Zkušnosti s využitím gama-zařeni k dezinfekci archiválii.— Archivní časopis, 1986, N 4, s. 225—234.

Самошенко В. Н. Исторические архивы дореволюционной России. Учебное пособие. М., МГИАИ, 1986, 246 с. Тираж 500.

История архивного дела до революции все более привлекает внимание исследователей. Только в последние годы вышли содержательные работы С. О. Шмидта «Российское государство в середине XVI столетия. Царский архив и лицевые летописи времени Ивана Грозного» (М., Наука, 1984), М. И. Автократовой, В. И. Буганова «Сокровищница документов прошлого» (М., Советская Россия, 1986), публикация документов московской митрополии XIV — первой трети XVI в. под редакцией В. И. Буганова «Русский феодальный архив» (М., 1986). Интерес к научному изучению дореволюционного архивного дела вполне оправдан. Оно содержит еще ряд «белых пятен», одним из которых является деятельность исторических архивов. Попытку «закрыть» его предпринимает учебное пособие В. Н. Самошенко.

Пособие охватывает период XVIII — начало XIX в., базируется на монографической и учебной литературе, опубликованных источниках и широком круге архивных материалов из ЦГАДА, ЦГВИА СССР, ЦГИА СССР, ЦГАОР СССР, ЦГАЛИ СССР, ЦГИА г. Москвы, Архива АН СССР и других хранилищ. Документы архивов послужили основным источником для раскрытия темы, что само по себе далеко не частое явление при разработке учебных пособий по дореволюционному архивному делу. Автор также в числе первых исследователей обратился к помощи отдела технологии АСНТИ по документам Государственного архивного фонда СССР ВНИИДАД. С помощью ЭВМ выявлены интересные сведения, что способствовало более полному и глубокому освещению темы. Заложённая в памяти компьютера информация может быть чрезвычайно полезна и другим исследователям.

Широкая источниковая база позволила В. Н. Самошенко по-новому подойти к ряду вопросов, к укоренившимся определениям. Автор поставил под сомнение употребление слова «ведомственные» в бытушем определении «исторические ведомственные архивы». Исторические архивы были созданы задолго до появления ведомств (ведомства возникли в России в начале XIX в., а первый исторический архив — Московский архив Коллегии иностранных дел, основан в 1724 г.; во второй половине XVIII в. организовано еще пять исторических архивов), и применение к ним определения «ведомственные» нельзя считать правильным. Кроме того, такие архивы, как Разрядно-сенатский, Московский государственный архив старых дел и некоторые другие,

до середины XIX в. имели вневедомственное подчинение, находясь в ведении сената. Аргументация автора убедительна, и применение определения заслуживает внимания.

Следует отметить установленную и раскрытую автором неразрывную связь и взаимообусловленность появления исторических архивов и возникновения исторической науки. Историки, как известно, обращались к архивным документам и в предшествующий период, но именно с XVIII в. их изыскания в архивах становятся более широкими и целеустремленными.

Глава первая учебного пособия «Исторические архивы в период феодализма» посвящена основным вопросам деятельности этих архивных учреждений в XVIII — первой половине XIX в. Закономерно, что особое внимание уделяется подробно освещению истории первого исторического архива в нашей стране, проводится анализ различных точек зрения на дату его образования, приведены доказательства, что оно состоялось в 1724 г. (с. 15—17).

В главе содержатся интересные сведения, в основном из архивных документов, о возникновении и деятельности Разрядно-сенатского, Петербургского и Московского государственных архивов старых дел, Поместно-вотчинного, Государственного архива МИД, Московского архива Министерства юстиции и других исторических архивов. Автор отказался от наименования, которое давалось Государственному архиву МИД в нашей литературе, — Государственный архив бывшей Российской империи. Он был назван так позже, в 1920-е годы, и хотя название в целом правильно характеризовало его богатства, использовать более позднее наименование для прошлого вряд ли допустимо.

Обстоятельно излагаются вопросы положения с кадрами, обеспечения помещениями, комплектования и упорядочения архивных дел, составления различных справочников в исторических архивах. Большим шагом вперед была разработка новых видов справочников: обзоров на документы Московского архива Коллегии иностранных дел, которые стали составлять Н. Н. Бантыш-Каменским в конце XVIII в., а также обзоров и путеводителей на материалы московских сенатских архивов, подготовленных в основном П. И. Ивановым в 40—50-е годы XIX в. (с. 28, 124—126). Благодаря их изданию историки получили информацию о богатствах московских архивов. Несмотря на классовую направленность этих справочников и встречающиеся в их тексте фактические ошибки, они и в настоящее время используются историками и архивистами.

В учебном пособии подробно освещена работа В. Н. Татищева, М. В. Ломоносова, М. М. Шербатова, И. И. Голикова, Н. Г. Устрялова и других

над архивными источниками. Примечательно, что акцент сделан на изысканиях Н. М. Карамзина, А. С. Пушкина и С. М. Соловьева. В царской России, как отмечает В. Н. Самошенко, даже ученые с мировым именем, такие как С. М. Соловьев, встречали препоны при допуске в архивы. Выдающийся историк на просьбу выдать материалы о дипломатических отношениях между Россией и Францией начала XIX в. получил ответ: «Незачем Вам этим заниматься, об этом уже писал французский историк Тьер». Лишь позднее, когда С. М. Соловьев был назначен преподавателем истории к наследнику престола, он получил доступ ко многим документам (с. 114). Несмотря на большие ограничения в деле допуска к архивным документам, число исследователей в читальных залах росло. Интересно наблюдение автора о том, что в период активизации общественной жизни количество их увеличивалось, а в периоды реакции уменьшалось, в соответствии со смягчением или ужесточением требований к допуску.

Документы исторических архивов использовались также в практических целях. Архивные учреждения отвечали на запросы правительственных учреждений и частных лиц (помещиков, чиновников, офицеров, реже купцов). Подавляющее большинство справок подтверждало права помещиков на землю и службу предков, что ярко показывает классовый характер деятельности исторических архивов. В пособии отмечается, что объем справочной работы в исторических архивах было гораздо меньше, чем в текущих, и с течением времени он сокращался. Все вопросы об использовании документов исторических архивов в период феодализма рассмотрены во второй главе.

В третьей главе «Исторические архивы в период капитализма» прослеживается история и деятельность архивных учреждений с 1861 по 1917 г. В. Н. Самошенко справедливо отмечает положительное влияние буржуазных реформ на работу исторических архивов по комплектованию, упорядочению дел и составлению справочного аппарата. В этот период также были созданы новые исторические архивы: Военно-ученый и Московский дворцовый. Поддерживая мнение А. В. Чернова о дате создания последнего, В. Н. Самошенко пишет, что помещения для Московского дворцового архива (Троицкую башню Кремля) приспособили в 1872 г., и тогда же архив начал функционировать, указ о создании архива (1869 г.) претворен в жизнь, таким образом, позже, как и некоторые другие, а отдельные вообще не были реализованы (с. 179—180).

В третьей главе значительное внимание уделено вопросам комплектования, упорядочения дел, разработки справочного аппарата важнейших исторических архивов: МГАМИД, Государственного архива МИД и МАМЮ. Рассказывается о положении с помещениями и кадрами. Раскрыт вклад видных архивистов С. А. Белокурова, Г. В. Есипова, Н. В. Калачова, Д. Я. Самоквасова в развитие отечественного архивоведения. Н. В. Калачов и Д. Я. Самоквасов, возглавлявшие МАМЮ, были крупными учеными и немало сделали для привлечения в архив квалифицированных кадров. Поэтому МАМЮ являлся не только хранилищем ценных источников

и одним из крупнейших архивов России, но и центром архивоведческой мысли, признанным авторитетом в области организации хранения, определения научной ценности, разбора и описания материалов. Не случайно, что многие архивы (исторические и архивы правительственных учреждений) обращались в МАМЮ с просьбами о консультации. МАМЮ постоянно оказывал другим архивам большую методическую помощь.

Хотя положение исторических архивов в целом было лучше, чем других архивных учреждений, материалы их страдали от плохих условий хранения. Заведующий Московским дворцовым архивом Л. М. Савелов в докладной записке, адресованной Министерству двора, подчеркивал, что «архив идет верными шагами к уничтожению» (с. 188). Эта формулировка в полной мере может быть отнесена к положению подавляющего большинства архивных учреждений дореволюционной России. Материалы их расхищались и продавались коллекционерам; самодержавие же не предпринимало должных мер к охране исторических источников.

Представляет интерес точка зрения В. Н. Самошенко, что в период империализма, когда буржуазно-дворянская историческая наука переживала кризис, наблюдался застой и в архивном деле (с. 132). В рассматриваемый период не было создано ни одного нового исторического архива, хотя предпосылки для этого имелись: в ряде учреждений были сконцентрированы значительные комплексы дел, потерявших практическое значение, но представляющих большую научную ценность. После Февральской революции положение фактически не изменилось. Временное правительство ничего не предпринимало для улучшения архивного дела и спасения гнущихся источников. Автор делает обоснованный вывод о бессилии дворянства и буржуазии упорядочить архивное дело. Только после победы Великого Октября были приняты действенные меры к спасению исторических ценностей, отложившихся в архивах.

Заключительная, четвертая глава посвящена вопросам использования документов исторических архивов в 1861—1917 гг. В этот период значительно возросло число исследователей в читальных залах исторических архивов, более широкой стала проблематика их работ. Но ряд комплексов архивных источников по-прежнему оставался недоступным. Ученым предоставлялись в первую очередь документы по темам, в разработке которых было заинтересовано самодержавие. Исторические архивы проделали большую работу по публикации источников. Их издания расширили источниковую базу исторической науки и способствовали ее прогрессу. Определенную ценность они имеют и в настоящее время, так как далеко не все из оригиналов опубликованных источников дошли до нас. Было издано также значительное количество архивных справочников, которые информировали научную общественность о документальных богатствах архивов. Ряд справочников (Описание документов и бумаг, хранящихся в МАМЮ, т. 1—21. М., 1869—1921; Каталог Военно-ученого архива. т. 1—4. СПб., 1905—1914 и др.) не потеряли своего информационного значения и сегодня.

Учебное пособие В. Н. Самошенко в целом

заслуживает положительной оценки. Но хотелось бы высказать и некоторые пожелания. К данному в книге определению исторического архива (с. 10), нужно добавить, что они хранили документацию, теряющую с каждым годом свое практическое значение и представляющую научную ценность. Об этом автор говорит неоднократно, но полезнее было бы начать пособие с полного определения. Не всегда допустимо «осовременивание» терминологии: применяются термины (фонд, комплектование, экспертиза и др.), не употреблявшиеся архивистами до революции. Следовало бы разработать к пособию хронологическую таблицу, что способствовало бы лучшему запоминанию материала. К сожалению, пособие выпущено небольшим тиражом. Сотрудникам государственных архивов приобрести его практически невозможно.

Книгу В. Н. Самошенко целесообразно было бы выпустить вторым изданием и большим тиражом. Это не просто источник информации для обучения студентов и повышения квалификации архивистов, а заметный вклад в развитие истории и организации архивного дела.

С. И. КУЗЬМИН,
кандидат исторических наук,
заслуженный работник культуры РСФСР

Архив Академии наук СССР. Обзорные архивных материалов, т. VIII. Л., «Наука», 1986. 176 с. Тираж 1000*.

Выпуск справочников-путеводителей одним из старейших научных архивов СССР, основанным в 1728 г., стал хорошей традицией¹. Серия уже насчитывает более полувека своего существования. В предыдущих ее семи томах помещены достаточно обстоятельные обзоры 189 фондов академических учреждений (с момента основания Академии наук в 1725 г.) и 580 личных фондов академиков, членов-корреспондентов АН, других крупных деятелей отечественной науки и техники. Продолжая эту устоявшуюся традицию, рецензируемый VIII том дает обзор 98 личных фондов видных ученых, деятельность которых относится, в основном, к годам Советской власти.

В восьмом томе обзоры располагаются по схеме, отработанной за полувековое существование серии. Начинаются они основными сведениями о жизни и деятельности ученого, далее следуют сведения о содержащихся в фонде научных трудах ученого, о материалах, характеризующих его научно-организационную, педагогическую и общественную работу, о биографических документах фондообразователя, затем сообщается о переписке ученого и, наконец, приводятся данные о материалах других лиц, по разным причинам попавшим в состав фонда.

Документы фондов, отобранных для рецен-

зируемого тома, в своем большинстве представляют важные первоисточники по истории отечественной науки и техники, АН СССР и ее отдельных учреждений.

Первый раздел путеводителя содержит девять обзоров, посвященных деятелям физико-математических и астрономических наук, например, виднейшему советскому физику, крупному организатору науки, вице-президенту АН СССР академику А. Ф. Иоффе; прославленному ученому, вице-президенту АН СССР, начальнику Главсевморпути академику О. Ю. Шмидту; потомку декабриста, автору основополагающих работ по квантовой механике и атомной физике академику В. А. Фоку; создателю школы советских фотохимиков академику А. Н. Теренину.

Второй раздел вмещает семь обзоров фондов ученых-химиков, в том числе, ученика Д. И. Менделеева — академика В. Е. Тищенко, академиков А. А. Баландина, М. М. Шемякина, члена-корреспондента АН СССР П. П. Будникова.

В третьем разделе — 15 обзоров фондов ученых — представителей геолого-географических наук. Наиболее обширный и обстоятельный из них посвящен большому фонду (около 3 тыс. дел) геолога, географа и путешественника, академика В. А. Обручева, внесшего большой вклад в геологическое изучение нашей страны, в особенности, Сибири. Интересны материалы фонда академика А. А. Григорьева, много сделавшего для развития теоретических проблем физической географии и охраны природы СССР. В большом фонде профессора Ленинградского университета Б. Л. Личкова хранятся неопубликованные его работы, а также материалы о геологических экспедициях на Кавказ, Украину, в Среднюю Азию. Фонды членов-корреспондентов АН СССР К. А. Ненадкевича, С. В. Обручева (сына академика В. А. Обручева), Л. В. Пустовалова и ряда других ученых отличаются обилием рукописей научных трудов, зачастую неопубликованных, а также большим количеством материалов, привезенных из экспедиций.

Четвертый раздел включает 27 обзоров фондов ученых, работавших в области медико-биологических и сельскохозяйственных наук. Среди них — фонд старейшего ботаника страны, вице-президента Академии наук, первого президента Русского ботанического общества, основанного в 1916 г., академика И. П. Бородина. С исключительной полнотой представлена переписка И. П. Бородина с отечественными и зарубежными учеными. Фонд академика Академии медицинских наук СССР Г. Н. Сперанского, выдающегося педиатра страны, отличают труды по проблемам детских болезней, материалы по истории педиатрии в СССР почти за полвека (1920—1960 гг.). Фонд академика В. Н. Черниговского содержит труды ученого по теоретическим проблемам физиологии, отражает его многолетнюю деятельность по руководству Институтом физиологии имени И. П. Павлова.

В разделе помещены обзоры фондов двух замечательных женщин-ученых — физиолога академика Л. С. Штерн и биолога, академика АМН СССР О. Б. Лепешинской. В них многочисленные научные труды, богатая переписка, документы, отражающие их участие в общественной и государственной жизни страны. Следует

также отметить обзоры, посвященные таким ученым-биологам, как Б. М. Козо-Полянский, П. Н. Крылов, Б. В. Перфильев, С. Ю. Липшиц. Материалы последнего представляют особый интерес для изучения истории ботаники и ботанических учреждений в СССР, в том числе Ботанического института имени В. Л. Комарова АН СССР, основанного в 1714 г.

Раздел технических наук представлен восемью обзорами фондов выдающихся деятелей технической мысли в СССР, в том числе таких, как вице-президент АН СССР, многолетний председатель Советского Пагуошского комитета академик М. Д. Миллиончиков; крупный электротехник, академик В. П. Никитин; виднейший ученый в области судостроения и механики, академик В. Л. Поздунин; академик А. А. Харкевич, видный деятель в области радиотехники, электроники и приборостроения.

Последний, восьмой раздел, самый обширный, содержит 33 обзора фондов ученых, чья деятельность протекала в области исторических, филологических и экономических наук. Среди них много крупных ученых, таких как академики В. М. Жирмунский (литературовед и фольклорист); И. Ю. Крачковский (востоковед, филолог-арабист); П. А. Лавров (филолог-славист); М. К. Любавский (историк); И. А. Орбели (востоковед, директор Государственного Эрмитажа); К. В. Островитянов (политэконом, вице-президент АН СССР), М. А. Савельев (историк, экономист, председатель президиума Комакадемии) и ряд др.

В путеводителе дан обширный указатель личных имен (до 1500), сообщающий при этом их специальности, ученые звания и должности, что дополнительно придает ему и определенное познавательное значение.

Восьмой том является не просто очередным томом полезной архивно-справочной серии, но и делает шаг вперед в ее совершенствовании. Из большого количества фондов Архива АН СССР продуманно отобраны для тома именно те фонды, к которым в настоящее время в первую очередь может быть привлечено внимание исследователей. В этом убеждает сам перечень фамилий фондообразователей. Хотя обозрения написаны большим авторским коллективом, редакторам удалось устранить «разнобойность» в стиле, в приемах описания. Заметно это и в более тщательном немногословном, достаточно конкретном и емком раскрытии материалов фондов. Обращено большое внимание на наличие в составе фондов неопубликованных документов. Подробнее раскрывается перечень лиц, с которыми фондообразователи вели переписку.

Значительно улучшены помещаемые перед текстами обзоров сведения о фондообразователях; они точны, дают краткое, но четкое представление о деятельности фондообразователей, к которой как бы «привязывается» вся последующая структура обзоров.

В биографических справках о фондообразователях следует давать и сведения о партийной принадлежности ученого. Такие сведения, к сожалению, отсутствуют в восьмом томе. В последующих томах серии такое упущение, безусловно, надо устранить.

Вместе с тем в указателе личных имен допущены некоторые неточности. Так, Ф. Ю. Левинсон-Лессинг (1861—1939 гг.) значится членом-корреспондентом, хотя с 1925 г. был академиком АН СССР. В путеводителе скрупулезно отмечается, кто из фондообразователей имел высокое ученое звание академика. Исключение по-прежнему сделано для писателей К. А. Федина и М. А. Шолохова. Известный партийный и государственный деятель Григорий Константинович Орджоникидзе ошибочно назван Георгием Константиновичем. Н. Н. Миклухо-Маклай значится в указателе лишь этнографом, хотя он являлся в то же время выдающимся путешественником. Историк Е. И. Чапкевич, известный исследователь жизни и творчества академика Е. В. Тарле, в указателе значится как библиограф.

Вызывает сожаление отход при подготовке VIII тома от оправдавшей себя традиции серии помещать три указателя: личных имен, предметного и географических названий. В VIII томе двух последних указателей нет, а они не только устоявшаяся принадлежность предыдущих томов серии, но и хорошие подсобные указатели, облегчающие пользование путеводителем. Такие указатели порой «наводят» исследователей на интересные их материалы. В последующих томах серии стоит вернуться к помещению трех выше названных указателей, несмотря на определенную трудоёмкость их составления. Как и в предыдущих томах, в VII томе путеводителя отсутствуют указания местонахождения того или иного фонда (Москва или Ленинград). Вряд ли стоит отрицать необходимость таких сведений для исследователей.

Рецензируемое издание необходимо исследователям, всем, кому требуется обращаться к академическим документальным первоисточникам. Именно поэтому надо сократить слишком большой интервал между выходом и свет очередных томов серии (между VII и VIII он составил почти десять лет).

А. М. ЧЕРНИКОВ,
кандидат исторических наук

* Под редакцией Б. В. Левшина (отв. ред.) и Н. Я. Москвиченко.

¹ Архив Академии наук СССР. Обзорение архивных материалов, т. I. Л., 1933; т. II. Л., 1946; т. III. Л., 1950; т. IV. Л., 1959; т. V. Л., 1963; т. VI. Л., 1971; т. VII. Л., 1977.

О работе с письмами трудящихся: сборник нормативных актов. М., Юридическая литература, 1986. 400 с. Тираж 50 000.

В Основных направлениях развития архивного дела в СССР на 1986—1990 гг. и на период до 2000 г. отражено, что за указанное время госархивами предполагается исполнить 7,5 млн. социально-правовых запросов. При этом следует иметь в виду, что в одиннадцатой пятилетке было исполнено 2,5 млн. запросов граждан¹.

Направление работы по использованию архивных документов в интересах граждан должно быть надежно обеспечено и методологически и документационно. Эта важнейшая функция учреждений государственной архивной службы (ГАС) СССР обязательно предусматривает знание архивистами специальных нормативов в области работы с письмами граждан. В связи с этим аннотируемый сборник представляет значительный интерес.

Ценность данного издания для заинтересованных учреждений и подразделений ГАС СССР состоит прежде всего в том, что сборник носит комплексный, универсальный характер. Во введении отмечается, что сборник включил «нормативные акты, наиболее широко используемые на практике» (с. 11). Открывает сборник извлечение из Конституции СССР, касающееся прав и свобод граждан и, в частности, права граждан СССР на обжалование действий должностных лиц, государственных и общественных органов. Непосредственно за этим расположен основополагающий документ — Указ Президиума Верховного Совета СССР от 12 апреля 1968 г., в редакции от 4 марта 1980 г. «О порядке рассмотрения предложений, заявлений и жалоб граждан», в котором утверждается порядок подачи, рассмотрения и разрешения обращений, устанавливаются сроки исполнения и ответственность лиц, виновных в недостатках в работе с письмами граждан в учреждениях и организациях СССР (с. 22—28).

Вслед за этим приводится постановление Совета Министров СССР «О порядке ведения делопроизводства по предложениям, заявлениям и жалобам граждан в государственных органах, на предприятиях, в учреждениях и организациях» (с. 29), где устанавливается повсеместный единый порядок ведения делопроизводства по предложениям, заявлениям и жалобам граждан в стране.

Далее дано и собственно Типовое положение о ведении делопроизводства по предложениям, заявлениям и жалобам граждан в государственных органах, на предприятиях, в учреждениях и организациях (с. 30—37). Пункт I Типового положения обязывает министерства и ведомства СССР и Советы Министров союзных республик на основе этого норматива разработать и утвердить «положения (инструкции) о ведении делопроизводства по предложениям, заявлениям и

жалобам граждан в соответствующих государственных органах, на предприятиях, в учреждениях и организациях с учетом особенностей их деятельности» (с. 30). Отметим попутно, что именно во исполнение этого положения была специально разработана и утверждена коллегией Главархива СССР соответствующая инструкция и для учреждений ГАС СССР, с учетом специфики исполнения социально-правовых запросов. Имеется в виду «Инструкция о ведении делопроизводства по предложениям, заявлениям и жалобам граждан в учреждениях, организациях и предприятиях системы Главархива СССР», введенная в действие 31 марта 1983 г.

Типовое положение конкретно устанавливает порядок работы с этими документами, именно делопроизводство, с момента получения заявления или жалобы, их регистрации, индексации, контроля исполнения до снятия с контроля и оформления дел. Прилагается форма регистрационно-контрольной карточки и порядок ее заполнения, т. е. дан весь автономный делопроизводственный процесс по этому специфическому виду документации.

За указанными нормативными документами, посвященными непосредственно работе с письмами граждан, следует ряд извлечений из указов Президиума Верховного Совета СССР и постановлений Совета Министров СССР, так или иначе связанных с обращениями граждан, их юридическим, документационным и организационным обеспечением.

Здесь же приводится и извлечение из Положения о Государственном архивном фонде СССР, гласящее, что «государственные архивы СССР... в установленном порядке выдают копии документов, а гражданам СССР — справки социально-правового характера по документам Государственного архивного фонда СССР...» (с. 143), что, несомненно, свидетельствует о весомой и возрастающей роли ГАС СССР в этом важном для архивистов деле.

Среди других документов находится большая группа нормативов, устанавливающих права граждан в наиболее актуальных областях социальной и производственной сферы: здравоохранении, трудовом законодательстве, пенсионном обеспечении, жилищном вопросе, налоговом обложении, исправительно-трудовом законодательстве, т. е. в вопросах, дающих наибольшее количество заявлений и жалоб. Именно такой комплексный подход придает сборнику универсальный и популярный характер, удобный для использования как специалистами, так и гражданами.

Из числа этих материалов обратим внимание специалистов ГАС СССР на два. Первый: форму статотчетности о рассмотрении обращений граждан, принятую в Латвийской ССР. Эта форма интересна тем, что она является готовым классификатором обращений, включая общие данные и данные о вопросах, поставленных в обращениях граждан (с. 345—349). Учитывая, что Типовое положение о ведении делопроизводства по предложениям, заявлениям и жалобам граждан...

в качестве обязательного элемента этого процесса предписывает «систематически анализировать и обобщать предложения, заявления и жалобы граждан», а «материалы для анализа и обобщения... оформлять в виде аналитических справок» (с. 32—33), использование этого или подготовленного на его основе классификатора обращений граждан представляется весьма удобным.

Второй: комментированный словарь понятий. Даже простое перечисление основных понятий показывает их большую вспомогательную роль в пользовании сборником: делопроизводство, жалоба, заявление, кассация, контроль, клевета, право, полномочие, предложение, трудовые споры. Помимо терминологического порядка в документационном обеспечении работы по предложениям, заявлениям и жалобам граждан, данный словарь представляет пользователю концентрированную информацию, в частности, по общему делопроизводству на основе ЕГСД, включая весь цикл обработки документов от составления и оформления, организации документооборота до правил регистрации и контроля за их исполнением (с. 352—389). Безусловную пользу принесет ознакомление пользователей сборника с методикой и техникой сбора первичной социальной информации и ана-

лизом документов, которые в совокупности с вышеуказанной формой отчета дают в руки специалистов оперативный инструмент в работе с предложениями, заявлениями и жалобами граждан на этапе анализа, являющимся заключительным звеном в этом технологическом цикле (с. 354—356).

Оценивая сборник в целом, необходимо отметить его своевременность, информационную насыщенность, актуальность и универсальность — качества, которые, несомненно, будут приняты во внимание всеми, кто имеет касательство к работе с такой важнейшей социальной документацией, каковой являются письменные обращения граждан, тем более в системе ГАС СССР.

М. Т. ЛИХАЧЕВ,
кандидат исторических наук

¹ Ваганов Ф. М. Работу архивных учреждений — на уровень поставленных XXVII съездом КПСС задач. — Советские архивы, 1986, № 4, с. 3.

Госархивом Львовской области в ходе подготовки к празднованию 70-летия Великого Октября среди материалов революционного движения западноукраинских земель обнаружены ценные документы о революционном движении в Вильнюсской области в июле 1920 г. Это — яркие страницы революционных преобразований в крае, освобожденной Красной Армией. Среди них — приказы Вильнюсского военного революционного комитета (1920 г.) о создании фабрично-заводских комитетов на торгово-промышленных предприятиях, аресте помещиков и организации в сельхозимениях рабочих комитетов, которые бы занимались распределением помещичьих земель (причем в первую очередь — коммуна).

Сохранился приказ ВВРК об установлении 8-часового рабочего дня, нормализации торговли, национализации гостиницы «Жорж».

Острейшей в крае была нехватка бумаги, необходимой для передачи сводок, информации и проч. Поэтому издается приказ ВВРК о национализации склада бумаги, и «ввиду приближающегося бумажного кризиса все запасы писчей бумаги переходят в ведение Виленского военно-революционного комитета»¹.

Найден также интересный документ о закрытии контрреволюционной газеты «Независимая Литва», публиковавшей материалы с угрозами в адрес Красной Армии. В документе сообщалось: «... Предупреждаются издатели всех других изданий, которые выступают против рабочей крестьянской армии, будут арестовываться и предаваться суду по законам военно-революционного времени»².

Группа документов повествует об организации ревкомов, в которые могли избираться граждане «только из трудового населения»,

о призыве местного населения во всем помогать Красной Армии, «предоставлять транспорт, доставлять продовольствие по первому законному требованию проходящих войсковых частей Красной Армии»³.

Интересна информация об избрании редактора бюллетеня ВВРК и политотдела N-ской армии⁴.

Именно пресса рассказывала о первых социалистических преобразованиях Вильнюсского края, о дальнейшем развитии революционной борьбы.

В ГАЛО сохранился один экземпляр газеты «К борьбе», органа Компартии Литвы и Белоруссии, от 27 августа 1920 г. В нем крупным шрифтом набрано: «Красная Армия освободила край и ушла! Приветствуем братьев по оружию в борьбе за свержение буржуазии! Но борьба еще полностью не закончилась. Борьба продолжается! Да здравствует власть Советов! Да здравствует революция!»⁵.

Об этих уникальных документах ГАЛО сообщил в Музей революции Литовской ССР. Оказалось, что их копий музей не имеет. ГАЛО изготовлен микрофильм и отослан в музей. Теперь, в канун юбилея Великого Октября, трудящиеся Литвы смогут познакомиться с этими уникальными документами.

В. П. Савчук

¹ ГАЛО, ф. 11, оп. 29, д. 136, л. 91—94.

² Там же, л. 84.

³ Там же, л. 97—99.

⁴ Там же, л. 87.

⁵ Там же, л. 169.

В коллегии Главархива СССР

Коллегия Главархива СССР рассмотрела ход выполнения принятых ею решений по вопросам работы с кадрами в 1985—1986 гг.

Руководствуясь установками XXVII съезда партии и последующих Пленумов ЦК КПСС, архивные учреждения проводят определенную работу в этом направлении. Так, в ЛатвССР на основании предложений трудовых коллективов разработана Программа ускорения развития архивного дела в республике на 1986—1990 гг. и на период до 2000 г., в которой большое место отведено вопросам повышения идейно-политического и профессионального уровня кадров. Утвержден Перспективный план работы с кадрами на 1986—1990 гг. в системе учреждений Главархива ГССР.

Все большее развитие получают демократизация и расширение гласности в трудовых коллективах.

На заседаниях коллегий и дирекций стали чаще заслушиваться отчеты руководителей архивных учреждений и структурных подразделений, в том числе о работе с кадрами (ЛатвССР, ЛитССР, ЭССР, ЦГАСА и др.). На коллегии Главархива РСФСР состоялась обсуждение вопроса о работе с кадрами в архивных учреждениях Оренбургской области. Определению резерва на выдвижение способствовала аттестация специалистов, проведенная в архивных учреждениях ТаджССР, ЦГАСА.

Утверждены Примерный учебный план и программа повышения квалификации работников архивных учреждений на 1986—1990 гг.

Вместе с тем отмечены следующие недостатки. Еще медленно идет перестройка в стиле и методах работы. Пока нет заметных улучшений в качественном составе кадров. Если число специалистов с высшим образованием, работающих в учреждениях ГАС СССР, за последние два года несколько увеличилось (на 1,2 %), то число специалистов с высшим специальным (архивоведческим и документоведческим) осталось почти без изменения, а в 8 союзных республиках оно даже сократилось: в Литве — с 72 человек до 42, в Узбекистане — с 62 до 49, в Казахстане — с 62 до 55, а в Киргизии и Туркмении их осталось соответственно 7 и 9 человек. Наблюдается текучесть кадров: в ЭССР — 25,5 %, ЛатвССР — 20,1, БССР — 15, МССР —

14,6, а также в ЦГАСА — 23,3, ЦГАЗ СССР — 19,6, ЦГАНХ СССР — 18, ЦГВИА СССР — 17,2 %. В ряде архивных учреждений имеется значительное количество вакантных должностей. Так, неукомплектованность кадров в ТаджССР (госархивы Кулябской и Курган-Тюбинской областей) составляет 30 %. Случаи неправильного подбора кандидатур на руководящие должности отмечены в архивных учреждениях БССР, УзССР и др.

Введенный в 1986 г. целевой прием работников архивных учреждений на учебу в МГИАИ пока не дал ожидаемых результатов, в том числе из-за неудовлетворительной работы по своевременному отбору, подготовке и направлению их на сдачу вступительных экзаменов.

Не решен вопрос об открытии в союзных республиках на исторических факультетах госуниверситетов целевой подготовки архивистов высшей квалификации. Не изживаются недостатки в работе по распределению и трудоустройству молодых специалистов.

Не во всех архивных учреждениях еще созданы советы молодых специалистов. В некоторых архивах отсутствуют планы повышения квалификации. Не везде активно используются меры морального поощрения работников.

В принятом коллегией решении содержатся предложения по устранению отмеченных недостатков.

* * *

В Главархиве СССР состоялось совещание, на котором был обсужден ход перестройки работы трудовых коллективов ЦГА СССР в свете решений XXVII съезда КПСС, январского (1987 г.) Пленума ЦК КПСС.

В совещании приняли участие руководящие работники и специалисты Главархива СССР и ЦГА СССР совместно с представителями общественных организаций.

Выступавшие подчеркивали, что основная задача перестройки — улучшение сохранности документов, принятых на государственное хранение, и интенсификация их использования. Обе эти задачи невозможно решить без серьезного улучшения материально-технической базы архивов и активизации в работе человеческого фактора.

Конференции, совещания, семинары

В Москве на базе межотраслевой выставки «Великий Октябрь в документах Государственного архивного фонда СССР» (выставочные залы ЦГАСА) проведена научно-практическая конференция «Совершенствование форм и методов использования научно-технической документации ГАФ СССР в интересах развития народного хозяйства страны в свете решений XXVII съезда КПСС». В конференции приняли участие более 200 специалистов ЦГА СССР и союзных республик, ВНИИДАД, НИЦТД СССР, Минкультуры СССР, научно-исследовательских институтов, конструкторских бюро, научно-производственных объединений Мингазпрома СССР, Минхиммаша СССР, Минстройматериалов СССР, Минстанкопрома СССР, Минмонтажспецстроя СССР, Госстроя СССР и др.

Участники конференции заслушали сообщения начальника отдела Главархива СССР О. А. Буданова «Расширение использования научно-технической документации ГАФ СССР — важная задача архивных учреждений в условиях современного научно-технического прогресса» и заведующего отделом ВНИИДАД В. М. Жигунова «Теоретические и методические вопросы организации использования НТД ГАФ СССР».

Опыт работы и предложения по ее совершенствованию нашли отражение в выступлениях Н. Ф. Кондратьева (ЦГАНТД УССР), Г. И. Шостак (ЦГАНТД БССР), Т. Б. Рамазановой (ЦГАНТМД АзССР), А. В. Страшновой (ЦГАНТД ЭССР) и др.

В выступлениях Ю. А. Шашарина (ЦГАНТД СССР) и Т. И. Прицовой (ЦГАНТД г. Ленинграда) особое внимание было уделено учету экономической эффективности использования НТД. Для этого в ЦГАНТД СССР разработана и внедрена анкета, а в ЦГАНТД г. Ленинграда карточка учета экономической эффективности использования документов.

А. Б. Груздев (ВНИИГПЭ) говорил о необходимости активизации использования патентной документации. В целях повышения эффективности использования этой документации, в первую очередь заявок на изобретения, ВНИИГПЭ и ВПТБ совместно с ВНИИДАД и ЦГАНТД СССР разработаны методические рекомендации «Отбор на государственное хранение заявок на изобретения» (М., 1985). На основании этих рекомендаций были отобраны и переданы на госхранение в ЦГАНТД СССР 500 тыс. заявок на изобретения за 1924—1960 гг. Заключен договор между Главархивом СССР и Госкомизобретений СССР о передаче на госхранение еще 1 млн. заявок, представляющих научно-историческую ценность.

Л. А. Яковенко (Минкультуры СССР) заострил внимание на важности сохранения документов (чертежей, фотографий, спецификаций, описаний, паспортов) для изучения истории судостроения и флота, музеификации и реставрации кораблей и судов, моделирования и других целей. Он подчеркнул, что архивные учреждения должны срочно принять организационные меры по обеспечению комплектования архивов этими документами и их использованию.

Констатируя, что работа государственных архивов по организации использования НТД ГАФ СССР еще не в полной мере отвечает потребностям народного хозяйства в период коренной перестройки, участники конференции причинами этого явления назвали отсутствие научно обоснованного планирования использования НТД на основе изучения потребностей общества в ретроспективной информации, а также единой методики организации использования в народнохозяйственных целях, критериев оценки эффективности ее применения. Было подчеркнуто, что архивы, хранящие документацию, отражающую научно-технические достижения, недостаточно активно включились в реализацию «Программы интенсификации использования и публикации документов ГАФ СССР на 1986—1990 гг.», что состояние научно-справочного аппарата к НТД ГАФ СССР не позволяет вести работу на должном уровне.

В рекомендациях по совершенствованию работы с НТД, которые приняли участники конференции, подчеркнута необходимость комплексного применения различных методов информирования потребителей ретроспективной информации, использования для этого средств массовой информации, периодических изданий, выставок, ярмарок технических идей (по примеру ЦГАНТД СССР). Имея в виду высокую практическую ценность ретроспективной информации в области техники, рекомендовано специализированным госархивам ввести в практику долгосрочное планирование организации использования НТД на основе изучения реальных потребностей в ней народного хозяйства. Обращено внимание на активизацию развития системы научно-справочного аппарата к этой документации с учетом возможности перевода части НСА на функционирование в автоматизированном режиме.

Придавая важное значение дальнейшему совершенствованию форм и методов использования НТД ГАФ СССР, признано целесообразным рекомендовать главархивам союзных республик провести аналогичные конференции или совещания в 1988—1989 гг.

Необходимо, чтобы Главархив СССР совместно с заинтересованными учреждениями разработал методику определения экономической эффективности использования документов в народнохозяйственных целях.

Учитывая возрастающую потребность в квалифицированных кадрах, в рекомендациях записано предложение о расширении подготовки историков-архивистов с учетом их специализации по работе с научно-технической документацией.

В рекомендациях подчеркнута необходимость коренного улучшения обеспечения госархивов, хранящих научно-техническую документацию, копировально-множительной техникой.

Участники конференции ознакомились с тематической выставкой, которая пропагандировала опыт работы с НТД архивных учреждений (ЦГАНТД СССР, ЦГАНХ СССР, ЦГВИА СССР, ЦГАСА, ЦГАНТМД АзССР, ЦГАНТД ЭССР,

ВНИИДАД, НИЦТД СССР), ВНИИГПЭ, ВПТБ и других организаций.

Т. М. Булавкина

В ЦГАНХ СССР на семинаре по проблемам использования архивных документов в народнохозяйственных целях было заслушано 11 докладов и сообщений.

Доклад директора архива В. В. Цаплина был посвящен некоторым принципиальным аспектам научно-информационной деятельности и, в частности, применению показателей уровня использования ретроспективной информации для оценки деятельности архивов.

Затем выступили руководители отделов ЦГАНХ СССР. И. А. Рубин предложил ряд критериев определения эффективности использования архивной информации в народнохозяйственных целях: количество и тираж опубликованных трудов, подготовленных на базе изучения архивных документов; соотношение ответов на тематические запросы, содержащих полезную для потребителя информацию, с общим количеством ответов архива; количество учреждений (исследователей), обратившихся в архив после ознакомления с инициативными информацией; отзывы заинтересованных учреждений и исследователей с оценкой народнохозяйственных результатов изучения документов и др. А. В. Гапонова на основе некоторых итогов изучения интенсивности использования документов поставила вопрос о целесообразности их применения при оценке информативности фондов. В. Н. Гусев подчеркнул, что отдел использования документов (за счет спецсредств) архива одним из первых в отрасли начал переносить информацию архивных документов на машинно-ориентированные карты по схеме, предлагаемой потребителем информации.

Представители ВНИИДАД: И. А. Иоффе говорила о справочнике «Архивы — народному хозяйству», который разрабатывает институт; Р. Н. Ефименко и Л. А. Ковш привели статистические данные о числе запросов, исполненных с помощью АСНТИ. Так, только за 1-е полугодие 1987 г. исполнено 900 запросов по 90 темам. В. М. Хрусталева (ЦГА РСФСР) рассказала о вкладе архива в выполнение «Координационного плана архивных учреждений СССР по подготовке в 1987—1990 гг. информации о развитии агропромышленного комплекса». О разработке положения по расширению платных услуг, оказываемых учреждениями ГАС СССР, — проведение научных консультаций, организация лекций и тематических вечеров, выдача справок о составе и содержании фондов, их местонахождении, — сообщила Н. О. Воскресенская (ГЛАВРХИВ СССР).

Н. О. Воскресенская

В ЦГИА СССР состоялась научно-практическая конференция «Архивные документы как основа для подготовки научного обоснования проекта реконструкции и сохранения исторического центра Ленинграда». На конференции подведены первые итоги совместной работы

по договору о научно-творческом сотрудничестве архива и Ленинградского научно-исследовательского проектного института. Договор предполагает выявление документов и составление аннотированных перечней по истории планировки и застройки Ленинграда и пригородов отделом информации и научного использования документов (за счет спецсредств) ЦГИА СССР, подготовку и проведение выставок архивных документов и материалов, представленных Ленинипроектом. Конечным результатом является научное обоснование проекта работ на архитектурных объектах.

В заключительном слове директор ЦГИА СССР И. А. Торопов выразил надежду на дальнейшее, более плодотворное сотрудничество с учреждениями, задачей которых является разработка проектов восстановления архитектурных памятников на подлинно научной основе, в чем неоценимую помощь им могут оказать архивные документы.

Участники конференции осмотрели выставку документов ЦГИА СССР по истории Петербурга XVIII — нач. XX в. и совершили экскурсию по зданию архива (быв. особняка Лавала) — памятнику архитектуры начала XIX в.

Г. Г. Лисицына

В МГИАИ на методологическом семинаре архивоведческих кафедр (руководитель проф. М. С. Селезнев) доц. Т. В. Кузнецова выступила с докладом «Социальные проблемы ускорения научно-технического прогресса и некоторые вопросы коренного улучшения делопроизводства в стране», в котором подчеркнула, что перестройка работы государственного аппарата во многом зависит от документационного обеспечения его функций. Назрела необходимость создания крупных служб информационно-документационного обеспечения в аппарате управления, приравненных к функциональным отделам. Их организация должна проводиться не только в центральном аппарате, но и по всей системе той или иной отрасли. Каждая отрасль призвана разрабатывать и внедрять типовые системы указанных служб для однородных подведомственных учреждений и предприятий, на научной основе организовывать в них труд, оснащать новейшей техникой. Службы информационно-документационного обеспечения необходимо укомплектовать специально подготовленными кадрами, а должности работников предусмотреть в номенклатуре должностей служащих аппарата. Совершенствование госаппарата следует выделить в межведомственную функцию, возложенную, по мнению докладчика, на один из центральных органов (например, Комитет народного контроля), который координировал бы работу всех ведомств, в организационном плане направлял и контролировал перестройку госаппарата, в том числе его информационно-документационное обеспечение на базе ЭВМ.

Проф. К. Б. Гельман-Виноградов выступил с докладом «Методологические основы теории и практики архивного дела в свете решений XXVII съезда КПСС и задач перестройки высшей школы».

В докладе доц. В. В. Сорокина рассмотрены вопросы деятельности ведомственных архивов. По его мнению, целесообразно разработать классификацию ведомственных архивов универсального характера, с учетом отраслевой принадлежности, структуры, ценности документов (общесоюзного, республиканского, местного значения). Докладчиком предложена примерная схема классификации ведомственных архивов.

В докладе «Информационные свойства управленческого документа в условиях перестройки» доц. М. П. Илюшенко отметила, что документы управления оказывают влияние не только на объекты управления, но и на развитие общественных отношений и явлений. Информация всегда имеет целевое назначение. Вместе с тем ее результативность не всегда этому отвечает. Необходимыми требованиями к документной информации являются ее полнота (но не избыточность), новизна, своевременность, надежность.

Г. А. Осичкина

ЦГАНТМД УзССР организовал республиканское совещание-семинар с представителями проектных, конструкторских, технологических организаций, научно-исследовательских институтов г. Ташкента, на котором обсуждался вопрос о подготовке научно-технической документации к передаче на хранение.

Было отмечено, что многое в этом направлении уже сделано: большая часть организаций — источников комплектования архивов в соответствии с планами-графиками передала в госархивы научно-техническую и управленческую документацию; к концу 1987 г. будет завершена работа во вновь выявленных источниках комплектования. Однако остается пока не решенным вопрос передачи НТД КБ заводов на изделия, не снятые с производства. Не совсем благополучно обстоит дело с упорядочением документации в областях республики, где до сих пор не уточнены объемы НТД с истекшими сроками хранения и не начато ее описание.

Н. А. Головинова

В Госархив Ставропольского края в 1986 г. поступили ценные документы о деятельности замечательного исследователя природы Кавказа Николая Яковлевича Динника (1847—1917 гг.). Произошло это накануне 140-й годовщины со дня рождения ученого.

Более 40 лет посвятил Н. Я. Динник изучению животного и растительного мира Кавказа и в начале века считался одним из лучших знатоков края.

По материалам, собранным в поездках по Кавказу, он опубликовал большое количество статей по зоологии, орнитологии, географии, гляциологии, охоте в различных отечественных и зарубежных периодических изданиях.

Часть ненапечатанных работ хранилась в его личном архиве в виде рукописей. Четыре из них, сбереженные до наших дней, поступили в крайархив (две рукописи посвящены описаниям жизни животных, третья — одной из поездок ученого по Западному Кавказу, четвертая — исследованию ледников Кавказских гор).

«Кавказский Брем» (как его называли современники), Н. Я. Динник посвятил более половины своих работ изучению жизни животных в естественных условиях. В них четко отражена картина биоэкологии зверей Кавказа, подробно описана жизнь животных, обитающих в труднодоступных горных районах. В конце прошлого — начале нынешнего столетия ученый писал о необходимости охраны редких видов животных Кавказа, особенно зубров. Этому посвящена рукопись статьи «Несколько слов о кавказском зубре» (1898 г.)¹. Однако процесс вымирания «могучих великанов» остановить не удалось. В начале XX в. был убит последний кавказский зубр. Сохранилась фотография этого редкого животного, сделанная Н. Я. Динником в одну из поездок. Уникальный снимок был передан архиву около десяти лет назад жительнице г. Ставрополя².

Рукопись статьи о турах была написана ученым после 1901 г. по поводу публикации в одном из немецких журналов статьи зоолога Матчи,

в которой он заметил много неточностей и ошибок³. Убедительно, на конкретных примерах, им опровергаются неверные выводы автора. Для специалистов работа важна тем, что дополняет изданные материалы по данной теме.

Около 30 опубликованных статей Н. Я. Динника посвящено путешествиям по Кавказу. Они содержат интересные описания впервые исследованных ученым труднодоступных высокогорных мест. Поступившая рукопись очерка «Дорога от Туапсе до Майкопа» характеризует малоизвестную в начале XX в. дорогу, «замечательную по множеству необыкновенных южных, приятных для глаз, горных пейзажей и по необыкновенно красивому сочетанию гор, лесов, воды и лугов»⁴. Яркие картины долины реки Туапсе, в которой начиналась дорога, ее «особенно красивого» места — поста Чилипсу, высочайшей горы этой части Кавказа — Оштена, и другие запечатлены ученым на фотографиях, прекрасно иллюстрирующих очерк⁵.

Публикации Динника в области исследования ледников Кавказа характеризуют его как незаурядного гляциолога. Статья ученого «Современные и древние ледники Кавказа» (1889 г.) — первая обзорная работа о ледниках Кавказских гор⁶ (каталог глетчеров этого района был издан только двадцать лет спустя — в 1911 г.). В поступившей в архив рукописи «Вечные снега» рассматриваются причины, оказывающие влияние на высоту снежной линии; дается описание снежной линии Кавказских гор⁷. Хранящиеся в архиве фотографии суровых глетчеров, сделанные ученым, — важное дополнение к статье.

Переданные краевому архиву рукописи статей Н. Я. Динника имеют большую научную ценность, так как содержат новые сведения о природе Кавказа XIX — начала XX в. Помимо рукописей получены прекрасно сохранившиеся документы Н. Я. Динника. Среди них дипломы, свидетельства, удостоверения, которые были выданы ученому, входившему в различные научные общества, в том числе Пе-

тербургское общество естествоиспытателей, Кавказский отдел Русского географического общества, Общество любителей изучения Кубанской области и др.⁸ Большой интерес представляют благодарственное письмо известного русского ученого, президента Петербургского общества естествоиспытателей А. Н. Бекетова⁹; письмо Академии наук о присуждении Н. Я. Диннику (в 1912 г.) Ахматовской премии за первую часть книги «Звери Кавказа» (1910 г.) — главного труда ученого, в основу которого легли многолетние наблюдения за животным миром Кавказа¹⁰; письмо Кавказского отдела Русского географического общества (1888 г.) о присуждении Диннику золотой медали за работы по кавказоведению¹¹. Всего — 29 документов ученого.

Документы получены архивом из Музея антропологии и этнографии имени Петра Великого Академии наук СССР в Ленинграде. Туда они поступили в 1984 г. от родственницы ученого Н. П. Динник-Гришковой. Ей и главному хранителю музея С. Б. Фараджеву архив

выражает большую признательность за хорошую сохранность документов, внимание и заботу о наследии видного кавказоведа. Работа по розыску материалов о жизни и деятельности Н. Я. Динника продолжается.

В. В. Белоконь

¹ ГАСК, ф. 3816, оп. 1, д. 171.

² Там же, альбом № 56, л. 19.

³ Там же, ф. 3816, оп. 1, д. 172.

⁴ Там же, д. 170, л. 3 об.— 4.

⁵ Там же, альбом № 56.

⁶ Динник Н. Я. Современные и древние ледники Кавказа. Тифлис, 1889.

⁷ ГАСК, ф. 3816, оп. 1, д. 169.

⁸ Там же, д. 166.

⁹ Там же, д. 168, л. 1 (письмо — ответ на безвозмездную передачу обществу в 1882 г. редких экземпляров для коллекции по зоологии и минералогии).

¹⁰ Там же, л. 4.

¹¹ Там же, л. 2.

Е. А. Луцкому — 80 лет

8 декабря 1987 г. исполняется 80 лет профессору Московского государственного ордена «Знак Почета» историко-архивного института Евгению Алексеевичу Луцкому. Он является автором 150 опубликованных работ. Под его научным руководством успешно защитили кандидатские диссертации свыше 50 соискателей, восемь из которых стали докторами исторических наук: Д. В. Ознобишин, А. Д. Залесский, В. Р. Копылов, В. И. Кострикин и др.

Е. А. Луцкий родился в Саратове. В формулярном списке его отца Алексея Николаевича Луцкого (1883—1920), военнослужащего, в графе о сословии значилось: «из обер-офицерских детей». Следует добавить: из «забытых» декабристов.

Детство Евгения Алексеевича проходило в годы гражданской войны и иностранной военной интервенции на Дальнем Востоке, откуда семья после гибели отца переехала в г. Козлов (ныне Мичуринск). В 1922 г. Е. А. Луцкий вступил в ряды Ленинского комсомола, активно участвует в общественно-политической работе. Был уполномоченным укома комсомола и одновременно инструктором отдела народного образования. В 1924 г. он начал преподавать политграмоту в школе-семилетке, а с 1925 г. вел обществоведение в школе второй ступени.

После окончания в 1931 г. 2-го Московского университета и выделенного из него педагогического института (ныне МГПИ имени Ленина) работал в Музее Революции СССР, где подготовил диссертацию «Крестьянское восстание в Тамбовской губернии в сентябре 1917 г.» под научным руководством А. В. Шестакова, при товарищеском участии старейших революционеров: С. И. Мицкевича, Я. Ганецкого, П. Н. Лепешинского и Ф. Н. Самойлова.

С 1937 г. Е. А. Луцкий — член КПСС. В 1943 г. он был приглашен на работу в Главное архивное управление на должность ученого архео-

графа. Постоянно публикует труды по аграрной истории страны. В том же году был утвержден старшим научным сотрудником ИМЭЛ.

В 1943 г. Е. А. Луцкий стал докторантом Института истории АН СССР. С 1947 г. Е. А. Луцкий — доцент МГИАИ. В 1960 г. Е. А. Луцкому было присвоено звание профессора, он стал заведующим (до 1 сентября 1976 г.) кафедрой вспомогательных исторических дисциплин.

В эти годы наиболее ярко проявились способности Е. А. Луцкого не только как скрупулезного исследователя-аграрника, но и умелого и вдумчивого организатора научно-исследовательской работы на кафедре. За сравнительно короткий период на кафедре были подготовлены и успешно защищены докторские диссертации А. Т. Николаевой, Е. И. Каменцевой, М. Н. Черноморским.

И сейчас Евгений Алексеевич готовит научных работников — архивистов, являясь профессором-консультантом. Он закончил работу над монографией (20 п. л.), основа которой — успешно защищенная в 1970 г. в МГПИ диссертация на соискание ученой степени доктора исторических наук на тему «Историография и источниковедение ленинского декрета «О земле». Главное внимание Е. А. Луцкий все более сосредотачивает на источниковедческом изучении произведений В. И. Ленина и документов Коммунистической партии Советского Союза.

Сейчас Евгений Алексеевич работает над книгой о своем отце — активном участнике установления Советской власти на Дальнем Востоке, члене Военного совета Приморья, трагически погибшем вместе с С. Г. Лазо и В. М. Сибирцевым в 1920 г. от рук белогвардейцев.

Пожелаем Е. А. Луцкому славного долголетия и успехов в подготовке кадров историков-архивистов.

Ю. Я. Синцов

RESUMES DES ARTICLES

Bykov V. N. **Sur la composition sociale et politique des délégués des Congrès des Soviets dans les années de la formation de l'URSS**

L'article analyse des résultats du traitement des enquêtes des délégués des VIII—IX Congrès des Soviets de la Russie et des I—III Congrès des Soviets de l'URSS par l'ordinateur.

On note les particularités des enquêtes comme les sources historiques. On va à la conclusion que la méthode perfectionnée du traitement permet d'utiliser plus le potentiel d'information des enquêtes, de révéler des traits nouveaux de l'aspect social et politique des délégués et des tendances dans la politique du Parti dans le domaine du personnel.

SOMMAIRE

En exécutant les décisions du XXVIIe Congrès du P. C. U. S. Les institutions d'archives du pays sur la voie de l'accélération et restructuration. **Pour le 70-ème anniversaire du Grand Octobre: Bykov V. N.** Sur la composition sociale et politique des délégués des Congrès des Soviets dans les années de la formation de l'URSS; **Beresovski N. You.** L'organisation de la direction de la Marine de guerre (octobre 1917 — février 1918); Les paysans sur le socialisme (les lettres dans «Krestianskaia gazeta» — «Le journal des paysans» pour le 10-ème anniversaire du Pouvoir soviétique). Publication préparée par **T. P. Mironova**; Sous l'influence des idées de l'Octobre; **Bytchkov G. I., Kirianov You. I.** Les ouvriers de la région de Moscou dans les événements révolutionnaires à la veille de l'Octobre; **Levanovitch V. S.** Les anniversaires du Grand Octobre sur les territoires de l'URSS temporairement occupés (1941—1943). Publication des documents du Fonds d'archives d'Etat par les moyens d'information; **Petrov G. D.** Les chroniques sonores du Pays des Soviets. **Pour le 70-ème anniversaire du décret de V. I. Lénine sur les Archives:** L'arrêt du Conseil des Commissaires du peuple de la R. S. F. S. R. du 27 mars 1919; Les chroniques de l'édification archivistiques en URSS. Articles et communications: **Chacharine You. A.** La foire des idées scientifiques et techniques; **Khartchenko V. I.** Le perfectionnement de l'appareil administratif et de la gestion des documents en Ukraine (1925—1930); **Tchourakova L. E.** La commission de l'édition des chartes d'Etat et des traités. Publication des documents: «...Vos idées ressemblent à mon propre rêve...» (R. Tagore à Moscou. Septembre 1930). Publication préparée par **S. I. Youdkine**; **F. E. Dzerjinski** sur l'éducation des travailleurs des transports. Publication préparée par **J. G. Adibekova.** Exchange d'expérience: **Savine V. A.** Le travail des institutions d'archives de la R. S. F. S. R. avec les administrations, organisations et entreprises des complex territoriaux de production; **Prokoptchouk V. V.** Le cabinet de la gestion des documents près la Direction générale des Archives de la R. S. S. d'Ukraine; **Beliakova T. K.** L'organisation des documents dans les bureaux du Comité du contrôle du peuple. Nos consultations: **Raïkhzaoum A. L.** Les moyens contemporains de la technique pour la gestion des documents; **Prosvirnikov M. M., Mouromtsev V. A.** L'indicateur à distance de la température dans les dépôts d'archives. Les Archives à l'étranger: **Kazimierski J.** Les Archives d'Etat de la capitale de Varsovie. L'histoire, les Fonds, les travaux (XIV—XX siècles). * * * La rencontre des archivistes soviétiques avec les diplomates des pays socialistes; Les archivistes de Laos en Union Soviétique; Le secrétaire exécutif du Conseil International des Archives en Union Soviétique. **Le panorama des revues archivistiques des pays socialistes: Blochteïn E. A., Gounitch T. S.** «Izvestia na drjavnite arkhivi»; **Korolev G. I.** «Arkhoven pregliad»; **Poletaev O. A.** «Archivmitteilungen»; **Khorkhordina T. I.** «Boletín del Archivo Nacional». Les communications d'analyse d'après les sources étrangères. Critique et bibliographie: **Kouzmine S. I.** Les Archives historiques de la Russie d'avant la Révolution. Le manuel; **Tchernikov A. M.** Les Archives de l'Académie des Sciences de l'URSS. La revue des documents d'archives, volume VIII. Annotation: **Likhatchev M. T.** Sur le travail avec les lettres des travailleurs. Le recueil des actes normatifs. Information et chronique.

Наш адрес: 119817, ГСП, Москва, Г-435, Б. Пироговская, 17, тел. 245-09-01, 245-81-58
Рукописи представляются в двух экземплярах

Технический редактор **А. Н. Илюхин**

Сдано в набор 16.03.87. Подписано в печать 04.09.87. А 11051. Формат 70×100¹/₁₆.
Печать офсетная. Усл. печ. л. 9,3. Учетно-изд. л. 11,5. Тираж 12 500 экз. Цена 70 коп.
Заказ 2067.

Ордена Трудового Красного Знамени
Чеховский полиграфический комбинат ВО «Союзполиграфпром»
Государственного комитета СССР
по делам издательств, полиграфии и книжной торговли
142300, г. Чехов Московской обл.

«За мир и безопасность народов. Документы внешней политики СССР» 1969 год

Историко-дипломатическое управление МИД СССР опубликовало очередной том (в двух книгах) систематического издания «За мир и безопасность народов. Документы внешней политики СССР», 1969 год. Материалы тома отражают многогранную и целенаправленную деятельность КПСС и Советского государства по осуществлению внешнеполитических задач, выдвинутых XXIII съездом КПСС.

КПСС активно участвовала в подготовке и проведении международного Совещания коммунистических и рабочих партий, состоявшегося в июне в Москве.

В выступлениях советских руководителей в связи с празднованием 25-й годовщины возрождения Польши, 25-летия социалистической революции в Болгарии, 20-летия ГДР, 10-летия Кубинской революции, 25-й годовщины Словацкого национального восстания, в коммюнике о визитах в Советский Союз делегаций на высшем уровне ДРВ, ГДР, ПНР, СРР, ЧССР подчеркивалось динамичное развитие сотрудничества СССР с братскими социалистическими государствами на двусторонней и многосторонней основе — в рамках Организации Варшавского Договора и Совета Экономической Взаимопомощи.

Обострение международной обстановки в данный период было связано с вооруженной интервенцией США в Индокитае, сохранением опасного очага напряженности на Ближнем Востоке вследствие агрессии Израиля против арабских государств при поддержке американского империализма. В этих условиях Советский Союз, как явствует из публикуемых документов, решительно выступил в защиту жертв агрессии.

Особое внимание уделяется осуществлению идеи созыва совещания по безопасности и сотрудничеству в Европе. Своими конкретными предложениями государства — участники Варшавского Договора вновь продемонстрировали в противовес политике НАТО свою готовность предпринять новые шаги в этом направлении.

В томе содержатся материалы, отражающие твердую позицию Советского Союза по поводу опасных проявлений реваншизма и активизации неонацистских сил в ФРГ, попытки изменить положение в Европе, сложившееся в результате второй мировой войны и послевоенного развития.

Правительство СССР внесло на рассмотрение Комитета 18 государств по разоружению проект Договора о запрещении использования в военных целях дна морей и океанов и его недр. По инициативе Советского Союза в повестку дня XXIV сессии Генеральной Ассамблеи ООН был включен вопрос об укреплении международной безопасности. Генеральная Ассамблея приняла также выдвинутое БССР, НРБ, ВНР, МНР, ПНР, СРР, СССР, УССР и ЧССР предложение внести на повестку дня вопрос «О заключении Конвенции о запрещении разработки, производства и накопления запасов химического, бактериологического (биологического) оружия и его уничтожении».

Документы и материалы тома убедительно подтверждают миролюбивый характер ленинской внешней политики и свидетельствуют о дальнейшем росте авторитета Советского Союза на международной арене.

Некоторые документы публикуются впервые. С целью более полного освещения внешнеполитических событий года в том включен перечень материалов, дополняющих его документальную часть. Том снабжен также комментариями, предметно-тематическим, именным и географическим указателями.

Издание рассчитано как на специалистов-международников, так и на широкие круги читателей, интересующихся проблемами внешней политики СССР и международных отношений.

УВАЖАЕМЫЕ ТОВАРИЩИ!
Продолжается подписка на журнал
«Советские архивы»
на 1988 год

Журнал будет публиковать
документы прошлого и настоящего,
статьи по архивоведению, источниковедению,
документоведению;
освещать опыт работы и сообщать об интересных
архивных находках

Журнал дает консультации
о работе архивов и
делопроизводственных служб учреждений,
организаций и предприятий

Подписка принимается
в любом отделении связи,
а также общественными
распространителями печати
по месту Вашей работы

Подписная цена на год 4 руб. 20 коп.